

**KLING
KFT**

2026

JÚNIUS

KIADÁS DÁTUMA: JÚNIUS 09.
WWW.KLING.HU

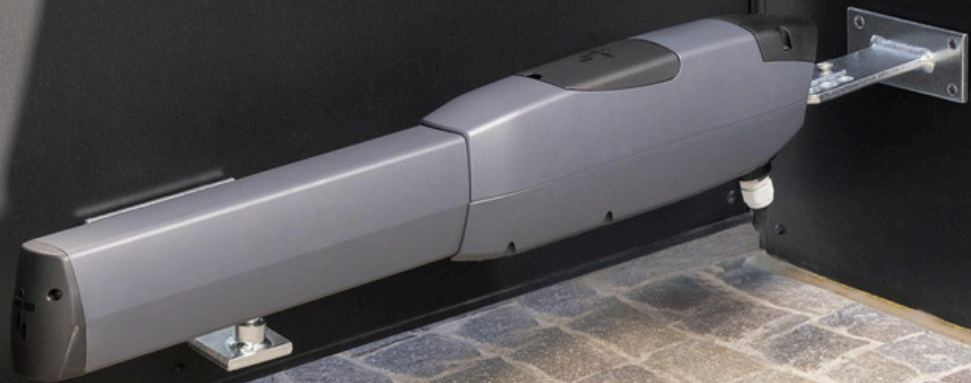

GENERÁCIÓKON ÁTÍVELŐ KAPUTECHNOLÓGIA

ÖSSZESÍTETT ÁRLISTA

1.	4	Garage Pro
2.	5	Lakossági szekcionált garázkapu
3.	6-10	Latera kapu
4.	11-13	Automata ajtó
5.	14-16	Szalagfüggöny
6.	17	Ipari kapu
7.	18-19	Kling garázsnyitó húzómotor
8.	20-21	Kling ipari tengelyvégi motor
9.	22-25	Marantec ipari tengelyvégi motor
10.	26-59	Came automatika
11.	60-65	Came szettek
12.	66-67	Came forgóvilla
13.	68-72	Came kaputelefon
14.	73-74	Kling automatika kiegészítők
15.	75-79	Rise süllyedő oszlop
16.	80-100	Rolling Center vasalat
17.	101-102	Rolling Center úszókapu vasalat szett
18.	103-110	Easy Hardware vasalat
19.	111-112	Easy Hardware úszókapu vasalat szett
20.	113-115	Rakodórendszer

KLING

1106 Budapest,
Gránátos utca 6.
+36 70 703 9339
+36 1 433-1666

www.kling.hu
kling@kling.hu

Ikon magyarázat

 @klingkft  @kling.hu



Csak rendelésre



24 V-os motor, intenzív használatra



Vezeték nélküli termék



BUS technológiás / rendszerű termék



CAME  Connect csatlakozás



400 V háromfázisú motor



Csak beltéri használatra



Wifi modulós

GARAGEPRO



KÜLÖNLEGES AJÁNLATOK!

AZ AJÁNLAT 2026.06.30-IG ÉRVÉNYES!

Ne maradjon le aktuális kedvezményeinkről és egyedi ajánlatainkról. Kérje egyedi ajánlatunkat még ma, és segítünk megtalálni az Ön igényeinek legjobban megfelelő megoldást!

LAKOSSÁGI SZEKCIONÁLT GARÁZSKAPU KÜLÖNLEGES AJÁNLATOK!

AZ AJÁNLAT 2026.06.30-IG ÉRVÉNYES!



Ne maradjon le aktuális kedvezményeinkről és egyedi ajánlatainkról. Kérje egyedi ajánlatunkat még ma, és segítünk megtalálni az Ön igényeinek legjobban megfelelő megoldást!

AJÁNLAT VÉGE: 2026.06.30.



MEDIO FEHÉR



NATURA DEEP MATT



MEDIO ANTRACIT



NATURA ARANYTÖLGY

LATERA

OLDALRA NYÍLÓ SZEKCIONÁLT KAPU

Kis helyigényű, **korlátlan nyitásszámú**, oldalra nyíló kapu, ami személybejáróként is tökéletesen funkcionál. Elegáns, **esztétikus** megjelenést biztosít. Motorral és kézzel egyaránt működtethető. Könnyű mozgását a csapágyazott dupla vezetőgörgős függesztőkocsiknak köszönheti, így kis erő kifejtéssel **nyitható és csukható**. Jobbos és balos kivitelben, oldalfalra vagy mennyezetre szerelt motorral is rendelhető. Külső felülete sima, függőlegesen egy vagy több bordás, választható alap színű vagy bármilyen RAL színre festett. Bevágott ablakokkal, szellőző elemekkel vagy alumínium keretes Lumina szekciókkal teheti egyedivé az Ön Kling **oldalra nyíló garázkapuját**.



Általános leírás

Szekcionált kapu 40 mm vastag CFC mentes PU hőszigetelésű, ujjbecsípődés ellen védett, hőhídmentes, acéllemez borítású. A panelek 500 mm, vagy 610 mm szélesek, horganyzott és porszórt felületűek. Minden panel belső oldala fehér (RAL9010) színű. Kapuink CE minősítéssel rendelkeznek.

MEDIO PANELEK

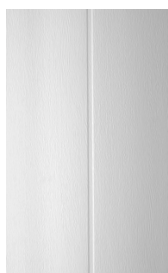

MEDIO fehér

Kívül közép bordás, faerezetes felületű, belül függőlegesen bordázott, stukkó mintázatú, kívül-belül RAL9010 (fehér) színű, ujjbecsípődés ellen védett panelből



MEDIO antracit

Kívül közép bordás, faerezetes felületű RAL7016 színű, belül függőlegesen bordázott stukkó mintázatú RAL9010 (fehér) színű, ujjbecsípődés ellen védett panelből



MEDIO dió

Kívül közép bordás, faerezetes felületű dió, belül függőlegesen bordázott, stukkó mintázatú RAL9010 (fehér) színű, ujjbecsípődés ellen védett panelből



MEDIO aranytölgy

Kívül közép bordás, faerezetes felületű aranytölgy, belül függőlegesen bordázott, stukkó mintázatú RAL9010 (fehér) színű, ujjbecsípődés ellen védett panelből

NATURA PANELEK



NATURA top flat

Kívül sima felületű RAL9010 (fehér) színű, belül függőlegesen bordázott stukkó mintázatú RAL9010 (fehér) színű, ujjbecsípődés ellen védett panelből



NATURA deep matt

Kívül mikro szemcsés sima felületű, belül függőlegesen bordázott, stukkó mintázatú RAL9010 (fehér) színű, ujjbecsípődés ellen védett panelből



NATURA dió

Kívül sima felületű dió-fadecor, belül függőlegesen bordázott stukkó mintázatú RAL9010 (fehér) színű, ujjbecsípődés ellen védett panelből



NATURA aranytölgy

Kívül sima felületű aranytölgy fa-dekor, belül függőlegesen bordázott stukkó mintázatú RAL9010 (fehér) színű, ujjbecsípődés ellen védett panelből

LINEA PANELEK



LINEA fehér

Kívül-belül függőlegesen bordázott, stukkó mintázatú, kívül RAL9002, belül RAL9010 (fehér) színű, ujjbecsípődés ellen védett panelből



LINEA ezüst

Kívül-belül függőlegesen bordázott, stukkó mintázatú, kívül RAL9006, belül RAL9010 (fehér) színű, ujjbecsípődés ellen védett panelből

Helyigények

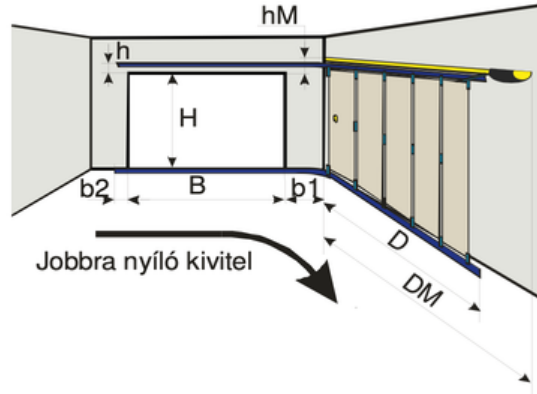
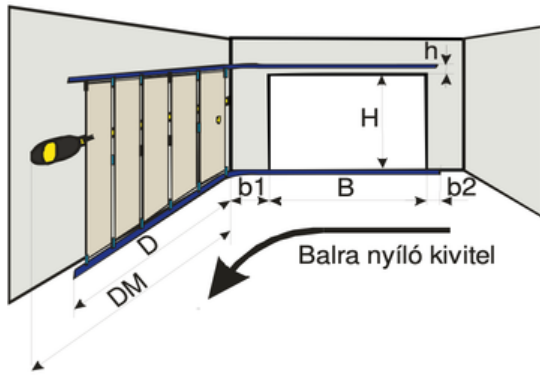

B: a nyílás szélessége
 H: a nyílás magassága
 b1: oldalirányú helyigény a nyitási oldalon
 b2: oldalirányú helyigény a zárási oldalon
 h: helyigény az áthidalónál
 hM: helyigény az áthidalónál felső motorral
 D: helyigény az oldalfalon
 DM: helyigény az oldalfalon motorral

B max: 5020 mm
 H max: 2580 mm
 b1 min: 150 mm
 b2 min: 70 mm
 h: 100mm
 hM: 115mm
 D: B + 200mm
 DM: B + 700 mm

NYÍLÁSMAGASSÁG

1900 mm 2000 mm 2100 mm 2200 mm 2300 mm 2400 mm 2500 mm 2580 mm

NYÍLÁSSZÉLESSÉG

2290 mm
 2570 mm
 2790 mm
 3070 mm
 3290 mm
 3510 mm
 3790 mm
 4000 mm
 4230 mm
 4510 mm
 4730 mm
 5010 mm

A pontos árhoz és méretezéshez vegye fel velünk a kapcsolatot!

Felárak standard mérettől eltérő kapu esetén

A feltüntetett alapterektől eltérő magassági méretre vágás

3 700 /panel**Ablakok és kiegészítők beépítve**

Függőleges LUMINA 2+ 17 + 2 mm vastag kétrétegű akril betét kitöltéssel, eloxált színű alumínium kerettel

55 300 /m

Függőleges LUMINA 2 mm vastag eloxált kivitelű RV5-8 perforált alumíniumlemez kitöltéssel, eloxáltszínű alumínium kerettel

43 600 /m

Ablak kapuba, négyzetes, 333 × 637 mm méretű, kétrétegű akrilbetéttel, fehér vagy fekete színű kerettel, beépítve

19 300/db

Műanyag szellőzőelem, fekete vagy fehér, 132 × 338 mm, kívül és belül fix, 200 cm² szellőzőfelülettel

12 100 /db

Műanyag szellőző elem, fekete vagy fehér, 132 × 338 mm, kívül fix, belül zárható, 200 cm² szellőzőfelülettel

17 100 /db**Zárak, fogantyúk**

Cilinderbetétes kampós zár kilincsel, belülről fogantyúval

74 500/db

Festés RAL színskála szerint kétkomponensű festékekkel

Festés bármely RAL színre egy oldalon kétkomponensű festékekkel (kivétel metál színek)

18 000 /m²

Festés bármely METÁL színre egy oldalon kétkomponensű festékekkel

21 600 /m²

Ablakkeret festése kívül a kapuval megegyező színre (kivétel metál színek)

6 600 /ablak

Lumina panel festése kívül a kapuval megegyező színre (kivétel metál színek)

11 200 /m²

Lumina festése kívül METÁL színre

22 500 /m²**Kiegészítők**

Oldalirányú helyigény a nyitási oldalon 150 mm felett

+ 10 %/kapu

Sürgősségi felár

+ 10 %/kapu

Motorkonzol Latera kapuhoz

12 700 Ft

KLING

ARCFELISMERŐ BELÉPTETŐ
SZENZOR



DC 12V

**BELÉPTETŐ FUNKCIÓK: ARCFELISMERŐ // PROXIMITY KÁRTYA //
KÓDZÁR BEENGEDÉS**

TÁRHELY: 2000 ARC // 2000 KÁRTYA // 2000 KÓD

KLING

1106 Budapest,
Cránátos utca 6.
+36 70 703 9339
+36 1 433-1666

www.kling.hu
kling@kling.hu

Automata ajtó

Az árak az áfát nem tartalmazzák!

@klingkft @kling.hu



NDA-SW100 Slim

KLING szárnyas ajtó hajtás
100kg-os súlyig, fehér színben,
állítható nyitás idővel,
maximális sebességnél 2
másodperces nyitási idő 90°-ra,
IP21 védelességgel, húzókarral,
maximális nyitási szög 110°

94 900 Ft



NDA-SW200 Slim

KLING szárnyas ajtó hajtás
200kg-os súlyig, fehér színben,
állítható nyitás idővel,
maximális sebességnél 2
másodperces nyitási idő 90°-ra,
IP21 védelességgel, húzókarral,
maximális nyitási szög 115°

200 300 Ft



NDA-SW100PA

Tolókar SW100 szárnyas ajtó
hajtáshoz

8 500 Ft



NDA-SW200PA

Tolókar SW200 szárnyas ajtó
hajtáshoz

9 500 Ft

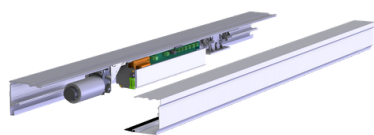

Automata tolóajtó motor

KLING automata ajtó hajtásház
mozgó szárnyak nélkül, kültéri vagy
beltéri használatra. Világos szürke
eloxált kivitelben. Két darab mozgó
szárnyhoz előkészítve, a mozgó
szárnyak 25 mm vastagok,
maximum 90 kg-osak lehetnek.
1500 mm-es átmérő szélességre,
3600 mm hosszú hajtásházzal,
beépített motorral, vezérléssel és
akkumulátorokkal. Naviblu program
kapcsoló kábellel, egy pár
biztonsági fotocella és két darab
mozgás érzékelő radar.

680 000 Ft



Automata ajtó

KLING automata ajtó két darab
mozgó szárnyal, 3+3-12-3+3
hőszigetelő üvegezéssel, világos
szürke eloxált keret elemekkel,
kültéri vagy beltéri használatra.
1500 mm-es átmérő szélességre,
2100 mm-es nyílás magasságra.
3600 mm hosszú hajtásházzal,
beépített motorral, vezérléssel és
akkumulátorokkal. Naviblu program
kapcsoló kábellel, egy pár
biztonsági fotocella és két darab
mozgás érzékelő radar.

1 020 000 Ft

**NDA-MI01-R**

KLING mikrohullámú és lézeres kombinált mozgás érzékelő biztonsági kiegészítőként vagy működtető jeladóként is használható, állítható érzékelési mezővel (előre és oldal irányba is) telepítési magasság: 2 - 3,5 méter, 12-24V tápról működik, NO vagy NC kimenettel.

33 000 Ft**NDA-IS05**

KLING infravörös biztonsági fényrács szárnyasajtókhoz, 34 cm széles, telepítési magasság 1-3 méter, érzékelési szög 0- 25 fok között állítható, 12-24V tápról működik, NO vagy NC kimenettel.

43 200 Ft**NDA-MS04**

Mozgás érzékelő radar, 12-24V, NO kimenet, maximális telepítési magasság 3,5 méter, fekete

22 200 Ft**NDA-FD05**

KLING arcfelismerő, proxy kártya olvasó és kódzár beléptető szenzor, 5 hüvelykes LCD érintő képernyővel, 12V DC tápról működik, beltéri, NO vagy NC kimenettel, lekérdezhető belépésekkel, beállítható jogosultságokkal, 2000 arc, 2000 beléptető számkód és 2000 proxy kártya tárolására.

49 400 Ft**NDA-AK11-WP**

KLING proxy kártya és kódzár beléptető szenzor, IP68 védettséggel, kültéri és vízálló, 12V DC tápról működik, NO vagy NC kimenettel, összesen 2000 kód tárolására (proxy jel és számkód együtt)

20 600 Ft**NDA-PB05-Y**

KLING infrás integető kapcsoló nyitó jeladó, állítható érzékelési távolság 1-30 cm, 12-24V tápról működik, NO vagy NC kimenettel

6 900 Ft**NDA-PB04S**

KLING kétoldali vezeték nélküli nyitó nyomógomb 50 méter hatótávolsággal a nyomógomb és a vezérlés között, 12-24V tápról működik, NO vagy NC kimenettel

20 600 Ft**NDA-CD01**

Proximity kártya, fehér, 125 kHz, Manchester típus

300 Ft**NDA-CD02**

Proximity kulcstartó, kék, 125 kHz, Manchester típus

300 Ft

Energiatakarékos PVC szalagfüggöny

Kültéri és beltéri
használatra tervezve.

SAJÁT GYÁRTÁSÚ

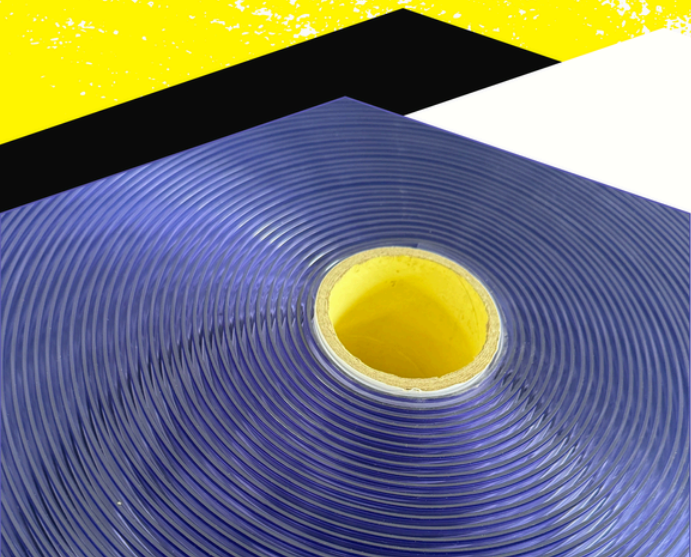
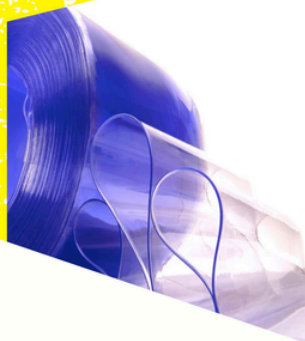

Minden PVC
szalag víztiszta,
átlátszó színben
található meg
nálunk.



Alap kivitelben

megkülönböztetünk sima és bordázott felületet. A felhasználási hőmérséklet tartománya: -10°C és +50°C fok között van. 200x2mm; 300x3mm; 400x4mm szalag méretben rendelhető.

Fagyálló kivitelben

sima felületű szalagok állnak rendelkezésünkre. A felhasználási hőmérséklet tartománya: -35°C és +50°C fok között van. 200x2mm; 300x3mm szalag méretben rendelhető.

Mágneses kivitelben

szintén sima felülettel gyártunk -10°C és +50°C fok közötti tartományban. 400x2mm szalag méretben rendelhető.

Akár 40%-kal is **csökkentheti** a hővesztéséget. Térelválasztóként is alkalmazható.

Védelmet nyújt a huzat, por és a hang ellen. A rovarok, madarak bejutását is **megakadályozza**.

Könnyen **átjárható** gyalogosan, kézikocsival és targoncával is. A lekerekített élei sérülést nem okoznak.

Könnyen tisztítható. Rozsdamentes kampós felfüggesztéssel készül, ezért a fel- és leszerelése is nagyon **könnyű**.

Előnyök

PVC
szalagfüggöny



KLING

A kisméretű
nyílástól
egészen az
ipari méretű
és célú
felhasználásig
alkalmazható.

KLING

www.kling.hu



1106 Budapest,
Cránátos utca 6.
+36 70 703 9339
+36 1 433-1666

www.kling.hu
kling@kling.hu

Szalagfüggöny

@klingkft @kling.hu

Saját gyártású energiatakarékos PVC szalagfüggöny

ALKALMAZÁSI TERÜLET

Kisméretű ajtók lezárásától az ipari célú felhasználásig, akár elhúzható kivitelben is, maximum 4500 mm nyílásmagasságig. Alapkivitelben - 10 °C és + 50 °C között, fagyálló kivitelben - 35 °C és + 50 °C között alkalmazható.

A PVC SZALAGFÜGGÖNY ELŐNYEI

- Akár 40%-kal is csökkentheti a hőveszteséget.
- Védelmet nyújt a huzat, por, hang ellen.
- Védelmet nyújt a rovarok, madarak berepülése ellen.
- Áttetsző, víztiszta, lágy PVC anyagból készül.
- Könnyen átjárható gyalogosan, kézikocsival, targoncával - lekerekített élei átjárás során nem okoznak sérülést.
- Térelnválasztóként is alkalmazható.
- Egy- és kétoldalra elhúzható kivitelben is rendelhető.
- Rozsdamentes kampós felfüggesztéssel készül.
- Könnyen felszerelhető és könnyen leakasztható.
- Könnyen tisztítható.

MŰSZAKI ADATOK NORMÁL PVC ELEMekre

Szín	kék	SZABVÁNYSZÁM	-
Élek	lekerekítettek		-
Fényáteresztés	> = 80 %		ASTM D1003
Víznyelés sértetlen elemek esetén	- 0,2 %		DIN 53 495
Sűrűség	1,22 g/ cm ³		DIN 53 479 / ASTM D792
Minimális alkalmazási hőmérséklet	- 10 °C		-
Maximális alkalmazási hőmérséklet	+ 50 °C		-
Töréspont	- 35 °C		DIN 53 372
Hangvédelem	> 35 dB		DIN 52 210
Szakadási nyúlás	68 %		NFT 51 034

Anyagminőség	Szín	Felület	Hőmérséklet tartomány	200 × 2 mm	300 × 3 mm	400 × 4 mm	400 × 2 mm
Alapkivitel	Víztiszta, átlátszó	Sima	-10 °C ~ +50 °C	●	●	●	
Alapkivitel	Víztiszta, átlátszó	Bordázott	-10 °C ~ +50 °C		●		
Fagyálló	Víztiszta, átlátszó	Sima	-35 °C ~ +50 °C	●	●		
Mágneses	Víztiszta, átlátszó	Sima	-10 °C ~ +50 °C				●
Rovarriasztó	Narancs, átlátszó	Sima	-10 °C ~ +50 °C	●			

Raktáron van ●

SZALAG		200 × 2 mm		300 × 3 mm		400 × 4 mm	
NYÍLÁSMAGASSÁG		2000 mm	3000 mm	2000 mm	3000 mm	2000 mm	3000 mm
NYÍLÁSSZÉLESSÉG	1000 mm	33 900 Ft	46 600 Ft	42 800 Ft	60 200 Ft	56 600 Ft	79 200 Ft
	1500 mm	49 400 Ft	64 100 Ft	62 800 Ft	84 400 Ft	91 400 Ft	124 000 Ft
	2000 mm	64 900 Ft	87 500 Ft	82 600 Ft	114 500 Ft	110 200 Ft	152 300 Ft
	2500 mm	77 400 Ft	104 800 Ft	102 500 Ft	138 600 Ft	144 900 Ft	197 200 Ft
	3000 mm	92 900 Ft	122 200 Ft	122 300 Ft	168 800 Ft	163 700 Ft	225 600 Ft

SZALAG		200 × 2 mm	300 × 3 mm	400 × 4 mm
JELLEMZŐK		- 10 fokos és + 50 fokos hőmérséklettartományra, 35 mm-es átfedéssel, beltéren rozsdamentes függesztő elemekkel, lágy, víztisztán átlátszó szalagfüggöny csíkokkal, a csíkok éle lekerekített	- 10 fokos és + 50 fokos hőmérséklettartományra, 55 mm-es átfedéssel, beltéren rozsdamentes függesztő elemekkel, lágy, víztisztán átlátszó szalagfüggöny csíkokkal, a csíkok éle lekerekített	- 10 fokos és + 50 fokos hőmérséklettartományra 75 mm-es átfedéssel, beltéren rozsdamentes függesztő elemekkel, lágy, víztisztán átlátszó szalagfüggöny csíkokkal, a csíkok éle lekerekített

BEÉPÍTÉSI KORLÁTOK

NYÍLÁSMAGASSÁG (mm)	200 × 2 mm-es anyagból	300 × 3 mm-es anyagból	400 × 4 mm-es anyagból
4500	Gyalogos és kézikocsis közlekedéshez	Jármű és gyalogos közlekedéshez	Jármű közlekedéshez
3500	Gyalogos és kézikocsis közlekedéshez	Jármű és gyalogos közlekedéshez	Jármű közlekedéshez
2500	Gyalogos és kézikocsis közlekedéshez	Jármű és gyalogos közlekedéshez	Jármű közlekedéshez
0	Gyalogos és kézikocsis közlekedéshez	Jármű és gyalogos közlekedéshez	Jármű közlekedéshez

ÁTFEDÉS

KLING

KÜLÖNLEGES ÁRAK!!

Az ajánlat 2026.06.30-ig érvényes!

T200 SZEKCIONÁLT IPARI KAPU



KLING

GARÁZSNYITÓ MOTOR

1
2
3

**Állítható sebesség
és motor erő**

**Opcióban 25%-kal gyorsabb
működéssel**

**Karbantartás szükséges
jelzés és társasházi funkció**

**Maximális motor erő
1000N**

**WIFI modul
csatlakoztatható hozzá**

**Lágy indítás
és zárasi lassítás**

**50 darab távkapcsolót
kezel**



KLING

1106 Budapest,
Cránátos utca 6.
+36 70 703 9339
+36 1 433-1666

www.kling.hu
kling@kling.hu

Kling garázsnyitó húzómotor

@klingkft @kling.hu

Az árak az áfát nem tartalmazzák!



KL ULTRA

Garázsajtó nyitó húzómotor,
1000 Nm, 2 db ugrókódos
távkapcsolóval, maximális
kapufelület 15 m²



KL ULTRA SPEEDY

Garázsajtó nyitó húzómotor,
gyorsműködésű 1000 Nm,
2 db ugrókódos távkapcsolóval,
maximális kapufelület 12 m²



USB WIFI

Külső WIFI modul KLING ULTRA
motorokhoz



KL T3

Négycsatornás KLING ugrókódos
távkapcsoló

43 100 Ft

51 700 Ft

7 600 Ft

4 500 Ft



KL R 500

Háromcsatornás külső rádióvevő,
500 felhasználóig



KL K2

Külső kireteszelő, bowdennel,
2 db kulccsal



KL ULTRA SIN 3300 BSZ/L

3300 mm hosszú, egyrészes
bordásszijas vagy láncos sín
KLING ULTRA motorhoz



KL ULTRA SIN 3850 BSZ/L

3850 mm hosszú egyrészes
bordásszijas vagy láncos sín
KLING ULTRA motorhoz

8 700 Ft

2 500 Ft

14 000 Ft

17 100 Ft



KL ULTRA SIN 5000 L

5000 mm hosszú egyrészes
láncos sín KLING ULTRA
motorhoz



KL UA 006

Sín rögzítő készlet, konzol,
2 db függesztő és csavarok



KL AG 0043

Mennyezeti rögzítő konzol
garázskapunyító sínhez

21 800 Ft

8 000 Ft

3 300 Ft

IPARI TENGELYVÉGI MOTOR



KLING ipari
tengelyhajtás
külső vezérléssel



60% üzemhánnyal
30nm²-es kapufelületig



IP54-es védelem
fordulatszám: 24r/min



corvin palace



KLING KAPU

IKONIKUS ÁRUHÁZ IKONIKUS KAPUVAL



érdi bíróság



KLING KAPU

HARMONIZÁLÓ VÁLTAKOZÓ OSZTÁS

KLING

1106 Budapest,
Cránátos utca 6.
+36 70 703 9339
+36 1 433-1666

www.kling.hu
kling@kling.hu

Kling ipari tengelyvégi motor

@klingkft @kling.hu

Az árak az áfát nem tartalmazzák!



KL SIDE 35



Kling tengelyhajtás intenzív használatra, beépített vezérléssel, 35 Nm, zsinóros kireteszelő, 16 m²-es kapufelületig, állítható sebességgel, lágy indítással és zárási lassítással 25,4 mm-es (colos) nűtolt tengelyhez, 24V

160 000 Ft



KL SIDE 60



Kling ipari tengelyhajtás, külső vezérléssel, 60 Nm, láncos felhúzó 8 m lánccal, 7 m kábel a motor és a vezérlés között. 60% üzemhányaddal, 20 m²-es kapufelületig, IP54-es védelem, fordulatszám: 24r/min 25,4 mm-es (colos) nűtolt tengelyhez, 400V

138 100 Ft

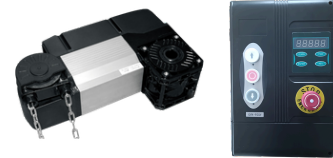

KL SIDE 100



Kling ipari tengelyhajtás, külső vezérléssel, 100 Nm, láncos felhúzóval 8 m lánccal. 7 m kábel a motor és a vezérlés között. 60% üzemhányaddal, 30 m²-es kapufelületig IP54-es védelem, fordulatszám: 24r/min 25,4 mm-es (colos) nűtolt tengelyhez, 400V

146 600 Ft



KL NYOMÓGOMB

Külső 3-as nyomógomb 7 m kábellel Kling tengelyvégi motorhoz

8 600 Ft



W314795

STOP ütköző élvédelmi fotocellához 40 x 20 x 40 mm (pár)

6 500 Ft



KL CEE CSATLAKOZÓ

Három fázisú 400 V-os öt pólusú csatlakozó 1 m kábellel

2 500 Ft

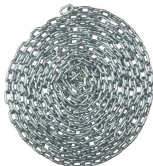

KL LÁNC

Láncos felhúzó toldásához (m)

1 000 Ft



KL LÁNCSZEM

Lánc toldás csatlakoztatásához (db)

100 Ft



KL ÉLVÉDELMI SZETT

Kling élvédelmi szett Kling ipari tengelyvégi motorokhoz. Tartalma: opto szenzor, spirálkábel, kivetőkonzol, kötődoboz

49 200 Ft

KLING

Ipari kapu

A KLING az ipari szekcionált kapuit budapesti telephelyén gyártja, rendkívül kedvező, 3 - 4 hetes teljesítési határidővel. Automatizált gépsor biztosítja az alap kivitelű kapuk elkészülését nagy mennyiségben, az egyedi igényeket ellenőrzött kézi gyártással valósítjuk meg.



Marantec ipari tengelyvégi motor

Az árak az áfát nem tartalmazzák!



STA1-10-24



MOTOR

Közvetlen tengelyhajtás 400V / 0,37kW / 100Nm / üzemhányad: 30 ciklus/óra, IP65 védetségű motor, digitálisan állítható végállás, automata működés, 215×275×190mm méretű külső CS320 (AWG) vezérléssel, CEE csatlakozóval, LCD kijelzővel, 5m vezérlő kábel a motor és a vezérlés között, 3 gombos beépített nyomógombbal, max. 30m² kapufelületig.



KÜLSŐ VEZÉRLÉS

Billentős kireteszelőhöz előkészítve

232 000 Ft

Láncos felhúzóhoz előkészítve

240 100 Ft

Előkészítés láncos felhúzóhoz és billentős kireteszelőhöz

255 000 Ft



STA1-11-24

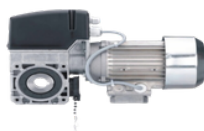

MOTOR

Közvetlen tengelyhajtás 400V / 0,55kW / 110Nm / üzemhányad: 30 ciklus/óra, IP65 védetségű motor, digitálisan állítható végállás, automata működés, 215×275×190mm méretű külső CS320 (AWG) vezérléssel, CEE csatlakozóval, LCD kijelzővel, 5m vezérlő kábel, 3 gombos beépített nyomógombbal, max. 45m² kapufelületig.



KÜLSŐ VEZÉRLÉS

Billentős kireteszelőhöz előkészítve

302 200 Ft

Láncos felhúzóhoz előkészítve

310 300 Ft

Előkészítés láncos felhúzóhoz és billentős kireteszelőhöz

324 500 Ft



STAC1-5-24



MOTOR

Közvetlen tengelyhajtás 400V / 0,25kW / 50Nm / üzemhányad 20 ciklus/óra, IP54 védetségű motor, digitálisan állítható végállás, automata működés, beépített CS255 vezérlés, CEE csatlakozóval, külső 3-as nyomógomb 7m kábellel, max. 18m² kapufelületig.



Billentős kireteszelőhöz előkészítve

177 700 Ft

Láncos felhúzóhoz előkészítve

193 900 Ft

Előkészítés láncos felhúzóhoz és billentős kireteszelőhöz

208 000 Ft



STAC1-10-24

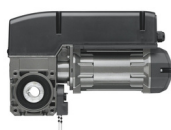

MOTOR

Közvetlen tengelyhajtás 400V / 0,25kW / 100Nm / üzemhányad 20 ciklus/óra IP54 védetségű motor, digitálisan állítható végállás, automata működés, beépített CS255 vezérlés, CEE csatlakozóval, külső 3-as nyomógomb 7m kábellel, max. 30m² kapufelületig.



Billentős kireteszelőhöz előkészítve

184 700 Ft

Láncos felhúzóhoz előkészítve

201 300 Ft

Előkészítés láncos felhúzóhoz és billentős kireteszelőhöz

215 500 Ft



Felárak tengelyhajtásokhoz:

0,55 KW-os motor felára 0,37 KW-os STA1 és STAC1 szetteknel (max. 45 m² kapufelületig, 30 ciklus/óra)
// Csak rendelésre! //

16 600 Ft

Alap kiegészítők CS255 beépített vezérléses motorhoz

120858



10 500 Ft

KÜLSŐ 3-AS NYOMÓGOMB 7 M KÁBELLEL CS255 VEZÉRLÉSHEZ

A következő funkciók programozására alkalmas: véghelyzetek, rádiórendszer, nyitvatartási idő, előzetes figyelmeztető idő, automatikus zárás, idő előtti zárás a fénySOROMPON való áthaladáskor, relé kimenet, visszaállítás (reset), ciklusszám kiolvasása.

120859



14 600 Ft

KÜLSŐ 3-AS NYOMÓGOMB ZÁRRAL, 2 DB KULCCSAL, 7 M KÁBELLEL CS255 VEZÉRLÉSHEZ

A következő funkciók programozására alkalmas: véghelyzetek, rádiórendszer, nyitvatartási idő, előzetes figyelmeztető idő, automatikus zárás, idő előtti zárás a fénySOROMPON való áthaladáskor, relé kimenet, visszaállítás (reset), ciklusszám kiolvasása.

1700004793 MSBUS



25 000 Ft

PROGRAMOZÓ MODUL 3M KÁBELLEL CS255 VEZÉRLÉSHEZ

A programozó modul segítségével a CS255-ös vezérlés összes menüje elérhető.

Rendelhető kiegészítők Marantec motorokhoz

400292



Láncáttétel, zárt műanyag házban, 25.4 mm nütolt tengelyhez, 1:1 áttétellel, motortartó konzollal

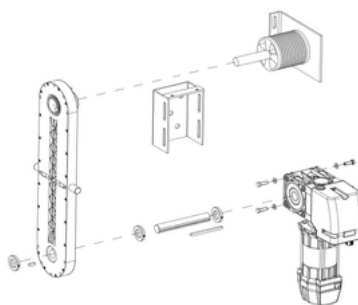

60 900 Ft

140539



68 250 Ft

Kiforduló előlfutó élvédelem alacsonyküszöbös kisajtóhoz

Rendelhető kiegészítők Marantec motorokhoz - csak szettekhez**W314725-W316397**

Élvédelmi fotocella szűkítő gyűrűvel kétnyelves kamrás alsó gumihoz, 10 méter adókábellel és 1,0 méter vevőkábellel

17 900 Ft**170073**

Spirálkábel 5 x 0,25 mm, 5 m hosszú vezérlőkábellel, kivetőkonzollal, 70 x 70 x 47 mm méretű műanyag dobozzal

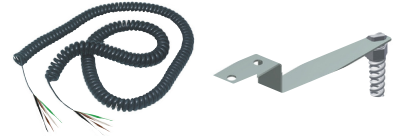
15 700 Ft**W314923-W315097**

Spirálkábel 5 x 0,25 mm, 2 m hosszú vezérlőkábellel, kivetőkonzollal

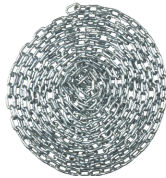
12 300 Ft**LÁNC**

Horganyzott szemes lánc, láncos felhúzóval szállított motorhoz (méter)

1 500 Ft**LÁNCSZEM**

Láncszem láncszabításhoz (db)

700 Ft**195828**

CEE háromfázisú csatlakozó 1 méter kábellel

2 500 Ft**270510**

Külső hármás Fel - Stop - Le nyomógomb 3 méter kábellel

5 600 Ft**270512**

Külső hármás Fel - Stop - Le nyomógomb 5 méter kábellel

8 300 Ft**270513**

Külső hármás Fel - Stop - Le nyomógomb 7 méter kábellel

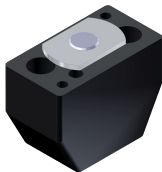
10 500 Ft**W314795**

STOP ütköző élvédelmi fotocellához 40 x 20 x 40 mm (pár)

6 500 Ft**590083**

Zsinór piros és zöld fogantyúval billentős kireteszelőhöz

4 200 Ft

CAME AUTOMATIKA



FROG süllyesztett szárnyaskapu-hajtás

FROG motorok állítható működtető nyomatéka max. 320 Nm



FROG A

Térszín alatti 230 V irreverzibilis motor, karral max. 110 fokos nyitáshoz, max. 3,5 m/400 kg kapuszárnyig (IP67)

113 900 Ft



FROG A24E



Térszín alatti 24 V irreverzibilis forgásérzékelős motor, karral max. 110 fokos nyitáshoz, max. 3,5 m/400 kg kapuszárnyig (IP67)

164 100 Ft



FROG AE



Térszín alatti 230 V irreverzibilis forgásérzékelős motor, karral max. 110 fokos nyitáshoz, max. 3,5 m/400 kg kapuszárnyig (IP67)

133 000 Ft



FROG AV



Térszín alatti 230 V irreverzibilis motor, karral max. 110 fokos nyitáshoz, max. 1,3 m / 300 kg kapuszárnyig (IP67), gyorsműködésű, nyitási idő 90 fokos nyitáshoz 9 mp

149 100 Ft



FROG CFN

Motorház, fekete, korrózió álló (kataforézises), kireteszelő nélkül, beépíthető 16 cm-be

58 500 Ft



FROG CFNI



Motorház, rozsdamentes, kireteszelő nélkül, beépíthető 16 cm-be

119 800 Ft



FROG A4364

Karos kireteszelő 1 db kireteszelő karral

9 900 Ft



FROG A4365

Műanyag kulcsos kireteszelő 2 db műanyag kulccsal

15 800 Ft

FROG süllyesztett szárnyaskapu-hajtás



801XA-0030

Eurodin cilinderzáras kireteszelő 2 db kulccsal

24 500 Ft



FROG A4370

Kar maximum 140 fokos nyitáshoz és max. 2 m hosszúságú szárnyhoz

25 400 Ft



FL 180

Kar maximum 180 fokos nyitáshoz és max. 2 m hosszúságú szárnyhoz (csak FROGA/AV motorokhoz)
FL 180 kar használata esetén ZF1 vezérlés helyett ZA3P vagy ZM3E vezérlést kell használni

41 700 Ft

FROG PLUS süllyesztett szárnyaskapu-hajtás

230 V motorok, állítható működtető nyomatéka max. 800 Nm



FROG PM4



Térszín alatti 230V irreverzibilis motor, karral max. 110 fokos nyitáshoz, max. 5,5m/700kg kapuszárnyig (IP67)

993 600 Ft



FROG PM6



Térszín alatti 230V irreverzibilis motor, karral max. 110 fokos nyitáshoz, max. 7m/550kg kapuszárnyig (IP67)

993 600 Ft



FROG PC



Kataforézises korrózióvédett acél motorház FROG PLUS-hoz, kireteszelő nélkül, karral és mechanikus ütközővel. Beépíthető 36 cm-be

346 900 Ft



ZM3EP



Vezérlés 230V FROG PLUS rendszerhez

114 600 Ft

SUPER FROG süllyesztett szárnyaskapu-hajtás

230 V - 400 V motorok, állítható működtető nyomatéka max. 1000 Nm

**FROG MD**

Térszín alatti 230V-400V irreverzibilis JOBBOS motor, karral max. 110 fokos nyitáshoz, max. 8 m hosszúságú, 600 kg tömegű kapuszárnyig (IP67)

2 072 000 Ft**FROG MS**

Térszín alatti 230V-400V irreverzibilis BALOS motor, karral max. 110 fokos nyitáshoz, max. 8 m hosszúságú, 600 kg tömegű kapuszárnyig (IP67)

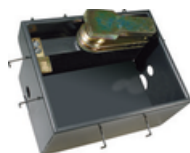
2 072 000 Ft**FROG CD**

Motorház FROG MD-hez, kireteszelő nélkül, beépíthető 35cm-be

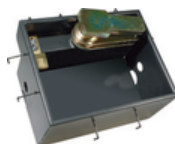
840 000 Ft**FROG CS**

Motorház FROG MS-hez, kireteszelő nélkül, beépíthető 35cm-be

840 000 Ft**ZM3ES**

Vezérlés 230V-400V SUPERFROG rendszerhez

541 300 Ft

STYLO csuklókaros szárnyaskapu-hajtás

24V-os irreverzibilis motorral, javasolt kapuszárny max. 1,8 m/150kg (IP54)

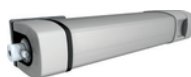

STYLO-ME



24V irreverzibilis motor vezérlés nélkül, kar nélkül, cylinder záras kireteszelési lehetőséggel

118 900 Ft



STYLO-BE



Íves csuklókar STYLO-ME motorhoz

18 100 Ft



ZLX24SA



Két motoros multifunkciós 24V-os vezérlés, kijelzővel a programozáshoz, önellenőrző funkció a biztonsági kiegészítőkhöz, BUS rendszerű kiegészítők csatlakoztathatók hozzá, maximum 1000 programozható felhasználóhoz

106 400 Ft



STYLO-BD



Íves kar STYLO-ME motorhoz csúsztató sínrel

42 200 Ft

FERNI csuklókaros szárnyaskapu-hajtás

A FERNI motorok működtető nyomatéka állítható, javasolt kapuszárny max. 4m/400kg-ig (IP54), nyitási és zárási végálláskapcsolóval



F 1000

230V irreverzibilis motor vezérlés nélkül

183 700 Ft



F 1100



230V reverzibilis motor vezérlés nélkül

175 500 Ft



F 1024



24V irreverzibilis motor vezérlés nélkül

210 800 Ft



F 1001

Egyenes teleszkópkar (max. 2m szárnyhossz esetén)

17 600 Ft

ATI csavarorsós szárnyaskapu-hajtás

Az ATI motorok állítható vonóereje max. 4000N, RAL7024 antracit szürke színben



801MP-0170



230V irreverzibilis motor, MCBF: 120.000 ciklus, belső nyitási és zárási ütközővel, javasolt kapuszárny max. 3m/400kg, (ZF1 vezérléssel is működik)

132 700 Ft



801MP-0210



24V irreverzibilis motor forgásérzékelővel, MCBF: 120.000 ciklus, belső nyitási és zárási ütközővel, javasolt kapuszárny max. 3m/400kg, (új vezérléssel működik)

142 000 Ft



801MP-0180

230V irreverzibilis motor, MCBF: 120.000 ciklus, belső nyitási és zárási ütközővel, javasolt kapuszárny max. 5m/400kg, (ZF1 vezérléssel is működik)

139 000 Ft



801MP-0220



24V irreverzibilis motor forgásérzékelővel, MCBF: 120.000 ciklus, belső nyitási és zárási ütközővel, javasolt kapuszárny max. 5m/400kg, (új vezérléssel működik)

148 200 Ft



D001

Beépíthető cilindres zárbetét kireteszelő ATI motorhoz, 2 db kulccsal

8 600 Ft

KRONO csavarorsós szárnyaskapu-hajtás

A KRONO motorok állítható vonóereje max. 3000N, javasolt kapuszárny max. 3 m/400kg (IP54)

**KR 312D**

230V irreverzibilis motor vezérlés nélkül, nyitási-zárási végálláskapcsolóval (jobbos)

123 700 Ft**KR 312S**

230V irreverzibilis motor vezérlés nélkül, nyitási-zárási végálláskapcsolóval (balos)

123 700 Ft**KR 512D**

230V irreverzibilis motor vezérlés nélkül, nyitási-zárási végálláskapcsolóval (jobbos), 5 m kapuszárnyig

141 400 Ft**KR 512S**

230V irreverzibilis motor vezérlés nélkül, nyitási-zárási végálláskapcsolóval (balos), 5 m kapuszárnyig

141 400 Ft**KR001**

Beépíthető cilindres zárbetét kireteszelő KRONO motorhoz, 2 db kulccsal

7 900 Ft

AXO csavarorsós szárnyaskapu-hajtások

3-5-7m motorok állítható vonóereje max. 500-4000N, porvédett csavarorsóval (IP44)



AX3024



24V irreverzibilis motor vezérlés nélkül, (javasolt kapuszárny max. 3 m/500kg), forgásérzékelővel

125 500 Ft



AX5024



24V irreverzibilis motor vezérlés nélkül, (javasolt kapuszárny max. 5 m/400kg)

133 900 Ft



AX71230



230V reverzibilis motor vezérlés nélkül, (javasolt kapuszárny max. 7 m/ 300kg)

149 100 Ft

Kiegészítők szárnyaskapu hajtásokhoz



H3000

Kireteszelő (5m) biztonsági dobozzal, cilinderzárral, nyomógombbal külső kireteszeléshez

26 900 Ft



LOCK 81

Elektromos zár cilinderrel (12V/15VA), 3 db kulccsal, reverzibilis motorokhoz

42 200 Ft



LOCK 82

Elektromos zár dupla cilinderrel (12V/15VA), 3 db kulccsal, reverzibilis motorokhoz

44 700 Ft



009CGS

Nyerskulcs R01/D01/KR01 cilinderbetétes zárhoz

700 Ft

Ipari tolókapu-hajtás



BXV04AGS



24V motor transzformátorral, beépített ZN7 kijelzős vezérléssel, állítható vonóerő max. 350N, akadályérzékeléssel, végállás kapcsolóval (javasolt kapusúly 400 kp)

165 600 Ft



BXV06AGS



24V motor transzformátorral, beépített ZN7 kijelzős vezérléssel, állítható vonóerő max. 600N, akadályérzékeléssel, végállás kapcsolóval (javasolt kapusúly 600 kp)

198 900 Ft



BXV08AGS



24V motor transzformátorral, beépített ZN7 kijelzős vezérléssel, állítható vonóerő max. 800N, akadályérzékeléssel, végállás kapcsolóval (javasolt kapusúly 800 kp)

232 200 Ft



BXV10AGE



24V motor transzformátorral, beépített ZBC1 kijelzős vezérléssel, BUS technológias kiegészítők csatlakoztathatók hozzá, állítható vonóerő max. 1000N, akadályérzékeléssel, végállás kapcsolóval (javasolt kapusúly 1000 kp)

271 900 Ft



BKV15AGS



801MS-0300 BKV15AGS IPARI automatika, 36V-os motor kijelzővel ellátott vezérlő panellel, állítható sebességgel és nyomaték érzékeléssel, 4 db biztonsági bemenettel, 4 modulós fogaskerékhez, mechanikus végállás kapcsolókkal, legfeljebb 1500kp-os és 20 méter széles tolókapukhoz *intenzív használatra*

261 000 Ft



BY-3500T



400V-os motor beépített vezérléssel, AF frekvencia kártya kapcsolattal, vonóerő maximum 3500N, javasolt kapu súly max. 3500 kp, 6-os fogaskerék modulal.

685 300 Ft



BKX12 AGM

801MS-0700 - 24V-os motor, beépített ZBB2-es vezérlőpanellel és grafikus kijelzővel, adaptív sebesség-és nyomatéktechnológiával, AF frekvenciakártya, CXN BUS és CAME Key csatlakozóval, szénkefe mentes motor mechanikus végállásokkal, javasolt kapusúly max. 1200 kg, maximális nyílás szélesség 20 m, maximális sebesség 20 méter / perc, programozható események beépített órával

220 000 Ft

Kiegészítők tolókapu hajtásokhoz**CGZ6**

Forgácsolt acél fogasléc 30 × 30 mm, 6-os modulal, hegeszthető

14 000 Ft**CGZS**

Forgácsolt acél fogasléc 30 × 8mm, 4-es modulal, 5db távtartóval és csavarral

5 700 Ft**CGZ**

Forgácsolt acél fogasléc 22 × 22 mm, 4-es modulal, hegeszthető

5 500 Ft**CGZN6**

Szálerősítésű műanyag fogasléc 10 × 10mm acél maggal, 6 db lefelé álló füllel, 20 × 28 × 1000 mm méretben, 4-es modulal

2 900 Ft**CGZS6**

Szálerősítésű műanyag fogasléc 10 × 10 mm acél maggal, 6db felfelé álló füllel, 20 × 28 × 1000 mm méretben, 4-es modulal

3 900 Ft**CGZN4**

Szálerősítésű műanyag fogasléc 10 × 6mm acél maggal, 4 db lefelé álló füllel, 20 × 28 × 1000 mm méretben, 4-es modulal

2 100 Ft**R 001**

Beépíthető cilindres zárbetét BXV/BKV kireteszelőjének aajtájához, 2 db kulccsal

5 600 Ft**009CGS**

Nyerskulcs R01/D01/KR01 cylinderbetétes zárhoz

700 Ft

VER PLUS 24V-os billenő és szekcionált kapu nyitó motor szettek

Vezérléssel, finom indítással, zárási végálláslassítással, intenzív használatra is



VER10DMS



8K01MV-011 motorfej (F=1000N) sín nélkül, beépített vezérléssel, forgásérzékelővel, beépített egycsatornás rádióvevővel, AF43S frekvencia kártyával, 1 db 806TS-0270 négycsatornás, ugrókódos, 433 Mhz-es távkapcsolóval, kapu max. felülete 18 m²

105 100 Ft



VER13DMS



8K01MV-014 motorfej (F=1300N) sín nélkül, beépített vezérléssel, forgásérzékelővel, beépített egycsatornás rádióvevővel, AF43S frekvencia kártyával, 1 db 806TS-0270 négycsatornás, ugrókódos, 433 Mhz-es távkapcsolóval, kapu max. felülete 21 m²

114 900 Ft

VER10DMS és VER13DMS motorfejekhez az alábbiakban felsorolt sínek illeszthetők



V 0679

3,02 m hosszú egyrészes C-sín láncsal, csapágyazott forgáspontokkal, max. 2,4 m magas billenő kapuhoz, vagy 2,2 m magas szekcionált kapuhoz, alapsín

36 700 Ft



V 0682

3,52 m hosszú egyrészes C-sín láncsal, csapágyazott forgáspontokkal, max. 2,75 m magas billenő kapuhoz, vagy 2,7 m magas szekcionált kapuhoz

43 100 Ft



V 0683

4,02 m hosszú egyrészes C-sín láncsal, csapágyazott forgáspontokkal, max. 3,25 m magas billenő kapuhoz, vagy 3,2 m magas szekcionált kapuhoz

47 300 Ft



V 0685

3,02 m hosszú egyrészes C-sín bordásszíjjal, csapágyazott forgáspontokkal, max. 2,4 m magas billenő kapuhoz, vagy 2,2 m magas szekcionált kapuhoz

48 800 Ft



V 0686

3,52 m hosszú egyrészes C-sín bordásszíjjal, csapágyazott forgáspontokkal, max. 2,75 m magas billenő kapuhoz, vagy 2,7 m magas szekcionált kapuhoz

52 800 Ft



V 0688

4,02 m hosszú egyrészes C-sín bordásszíjjal, csapágyazott forgáspontokkal, max. 3,25 m magas billenő kapuhoz, vagy 3,2 m magas szekcionált kapuhoz

58 900 Ft

VER 24V-os billenő és szekcionált kapu nyitó motor szettek



VER06DMS



VER6 Komplet forgásérzékelős rendszer, vezérléssel, beépített rádióvevővel, 1db 806TS-0270 ugrókódós négycsatornás távkapcsolóval, max. kapu felület 9m²

74 300 Ft



VER08DMS



VER8 Komplet forgásérzékelős rendszer, vezérléssel, beépített rádióvevővel, 1db 806TS-0270 ugrókódós négycsatornás távkapcsolóval, max. kapu felület 12m²

66 400 Ft

VER06, VER08 motorfejhez az alábbiakban felsorolt sínek illeszthetők



V06001

3,02 m hosszú egyrészes C-sín láncsal, csapágyazott forgáspontokkal, max. 2,4 m magas billenő kapuhoz, vagy 2,25 m magas szekcionált kapuhoz, alapsín

16 400 Ft

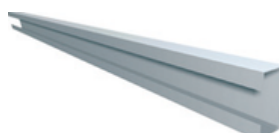

V06002

3,52 m hosszú egyrészes C-sín láncsal, csapágyazott forgáspontokkal, max. 2,75 m magas billenő kapuhoz, vagy 2,7 m magas szekcionált kapuhoz

19 100 Ft

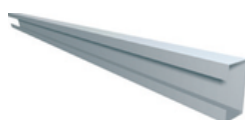

V06003

4,02 m hosszú egyrészes C-sín láncsal, csapágyazott forgáspontokkal, max. 3,25 m magas billenő kapuhoz, vagy 3,25 m magas szekcionált kapuhoz

20 800 Ft

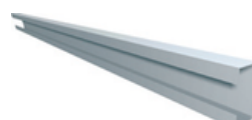

V06005

3,02 m hosszú egyrészes C-sín bordásszíjjal, csapágyazott forgáspontokkal, max. 2,4 m magas billenő kapuhoz, vagy 2,25 m magas szekcionált kapuhoz

32 200 Ft

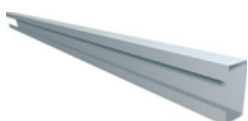

V06006

3,52 m hosszú egyrészes C-sín bordásszíjjal, csapágyazott forgáspontokkal, max. 2,75 m magas billenő kapuhoz, vagy 2,7 m magas szekcionált kapuhoz

35 200 Ft

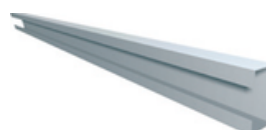

V06007

4,02 m hosszú egyrészes C-sín bordásszíjjal, csapágyazott forgáspontokkal, max. 3,25 m magas billenő kapuhoz, vagy 3,25 m magas szekcionált kapuhoz

38 200 Ft

VER24 V-os billenő és szekcionált kapu nyitó motor kiegészítők

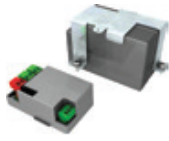

801XC-0010

Akkumulátor csatlakoztató és töltő panel VER PLUS vezérléshez,
2 db 12V/0,8 Ah akkumulátorral

46 600 Ft



V005

1 m hosszabbítás VER PLUS láncos sínhez

20 700 Ft



V201

Adapter függőleges sínes billenőajtóhoz (ívkar)

24 500 Ft



GARD gyorsműködésű karos sorompók, intenzív használatra



LT 4



200Nm-es karos sorompó, horganyzott acélból, RAL2004 színre festve, beépített vezérléssel, óránként 300 működési ciklussal, 2-6 mp állítható nyitásidővel, végállás lassítással, választható automatikus zárással, beépített rádióvevővel, AF frekvenciakártya kapcsolattal, max. 4 m nyíláshoz, G0401 árbochoz

299 000 Ft



G 0401

Alumínium sorompó árbóc 60 × 40mm keresztmetszetű és 4200mm hosszú, az LT4 sorompóhoz, kupak nélkül

27 500 Ft



G 0402

Alumínium sorompó árbóc átmérő 60 × 4200mm, az LT4 sorompóhoz, G0405 szükséges, kupak nélkül

22 800 Ft



G 0403

Vörös ütközőgumi a G0401 sorompóárbóchoz

18 700 Ft

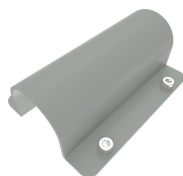

803XA-0590

Árboctartó a G0402 sorompóárbochoz, LT4 és LS4 sorompótesthez

14 000 Ft

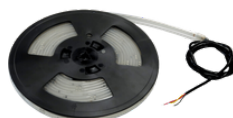

803XA - 0580

Fehér led csík G0401 árbozhoz, 4 m hosszú

25 100 Ft



LT 6



803BB-0450 600Nm-es karos sorompó, horganyzott acélból, RAL2004 színre festve, beépített vezérléssel, óránként 160 működési ciklussal, 4-8 mp állítható nyitásidővel, végálláslassítással, választható automatikus zárással, beépített rádióvevővel, AF frekvenciakártya kapcsolattal, max. 6,5 m nyíláshoz

459 000 Ft



G 0601

Alumínium sorompó árbóc 100 × 40mm keresztmetszetű és 6850mm hosszú, a G6000 és a G6001 sorompóhoz, kupak nélkül

71 000 Ft

GARD gyorsműködésű karos sorompók, intenzív használatra**G 0602**

Alumínium sorompó árbóc átmérő 100 × 6850mm, a G6000 és a G6001 sorompóhoz, G0605 szükséges, kupak nélkül

78 200 Ft**G 0603**

Vörös ütközőgumi a G0601 sorompó árbóchoz

29 900 Ft**G 0605**

Árbóctartó a G0602 sorompó árbóchoz

22 200 Ft**G 0461**

Foszforeszkáló csikok, 24 db-os garnitúra

6 200 Ft**G 02807**

Fix sorompóbak

26 600 Ft**803XA - 0330**

Mozgó sorompóbak

35 900 Ft**803XA - 0340**

Alumínium sorompószakáll, 1720 mm-es

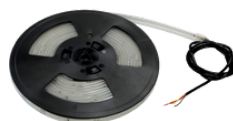
51 100 Ft**803XA-0670**

Fehér LED a vörös ütközőgumiba az LT6-hoz

33 500 Ft**803XA-0300**

Sorompó árbóc helyzet visszajelző mikrokapcsoló készlet

15 200 Ft

GARD gyorsműködésű karos sorompók, intenzív használatra



G 12000K



Karos sorompó, horganyzott acélból, RAL7043 szürke színre festve, beépített vezérléssel, 50% üzemhánnyal, 10 mp fix nyitásidővel, végállás lassítással, választható automatikus zárással, beépített rádióvevővel, AF frekvenciakártya kapcsolattal, max. 12 m nyíláshoz, ellensúlyal

2 790 300 Ft



G 0121



Sorompó árbóc 1db átmérő 120 x 6200mm, 1db átmérő 100 x 6000 mm, 1 db illesztéssel és 1 db fix sorompókkal a G12000 sorompóhoz

403 700 Ft

GT4AGS - Automatikus sorompó

24 V DC irreverzibilis motoros intenzív használatra 5 m nyílás lezárásához



803BB-0160



GGT40AGS - Automatikus sorompó 24 V DC irreverzibilis motoros hajtóművel és forgásérzékelővel; horganyzott és festett acél szekrény előkészítésekkel a kiegészítők felszereléséhez. Kiegyensúlyozó rugóval felszerelve, 300 nyitás / óra, 2 - 6mp.

399 000 Ft

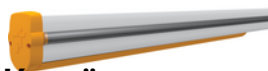

A bekezdés szövege

803XA-0270

Alumínium sorompó árbóc 90 x 60 mm keresztmetszetű és 4220 mm hosszú oldalsó LED csik fogadására előkészítve, takaróprofilal, alsó sárga ütközőgumival, kupak nélkül

74 600 Ft

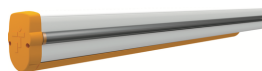

803XA-0640

Alumínium sorompó árbóc, 2 db 90 x 60 mm keresztmetszetű és 2610 mm hosszú részből, összefogó elemmel, oldalsó LED csik fogadására előkészítve, takaróprofilal, alsó sárga ütközőgumival, kupak nélkül

89 100 Ft



803XA-0280

Piros / zöld LED-es megvilágítás a sorompótest tetejére

26 800 Ft

Kiegészítők GT4 sorompóhoz

**803XA-0020**

Piros / zöld LED csík, maximum 4 m hosszú árbóchoz

35 500 Ft**803XA-0230**

Piros / zöld sorompócsík, maximum 5 m hosszú árbóchoz

48 700 Ft**803XA-0320**

Árbóc kitérésálló, kiforduló csukló

151 400 Ft**803XA-0310**

Árbóccsukló intenzív használatra GT4 sorompó árbócokhoz

143 300 Ft**G02807**

Fix sorompóbak

26 600 Ft**803XA-0330**

Mozgó sorompóbak

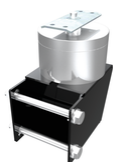
35 900 Ft**803XA-0360**

Mágneszár, a sorompó árbóc és a fix bak közé

121 000 Ft

GT8AGS - Automatikus sorompó

24 V DC motoros hajtóművel és forgásérzékelővel, max. 7,8 m nyílás lezárásához



803BB-0180 BUS

GT8 GGT80AGS - Automatikus sorompó 24 V DC motoros hajtóművel és forgásérzékelővel; horganyzott és festett acél szekrény előkészítésekkel a kiegészítők felszereléséhez. Kiegyensúlyozó rugókkal felszerelve. Max. 7,8m nyílás lezárásához

459 000 Ft



803XA-0420

Teleszkópós alumínium sorompó árbóc 1 db 130 x 85 mm keresztmetszetű, 4340 mm hosszú és 1 db 90 x 60 mm keresztmetszetű, 4200 mm hosszú részből, összefogóelemmel, oldalsó LED csik fogadására előkészítve, takaróprofilal, alsó sárga ütközőgumival, kupak nélkül

171 500 Ft



803XA-0410

Alumínium sorompó árbóc 130 x 85 mm keresztmetszetű, 6400 mm hosszú, oldalsó LED csik fogadására előkészítve, takaróprofilal, alsó sárga ütközőgumival, kupak nélkül

144 700 Ft



803XA-0430

Piros – zöld LED-es forgalomirányító fény jelzés GT8 sorompó tetejére.

29 800 Ft



803XA-0230

Piros / zöld LED csik max. 5 m hosszú árbóchoz

48 700 Ft

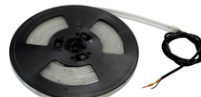

803XA-0240

Piros / zöld LED csik max. 6,5 m hosszú árbóchoz

60 800 Ft



803XA-0250

Piros / zöld LED csik max. 8 m hosszú árbóchoz

68 400 Ft



G02807

Fix sorompóbak

26 600 Ft



803XA-0330

Mozgó sorompóbak

35 900 Ft

Kiegészítők GT8 sorompóhoz



803XA-0360

Mágneszár a sorompóárbóc és a fix bak közé

121 000 Ft

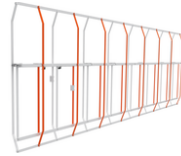

803XA-0350



Alumínium sorompószakáll árbóc alatti és árbóc fölötti résszel, 1300 mm magas, 1720 mm hosszú

86 700 Ft



G02809

20 db vörös fényvisszaverő matrica a sorompóárbóca

6 500 Ft



803XA-0340

Alumínium sorompószakáll árbóc alatti résszel, 1720 mm hosszú

51 100 Ft

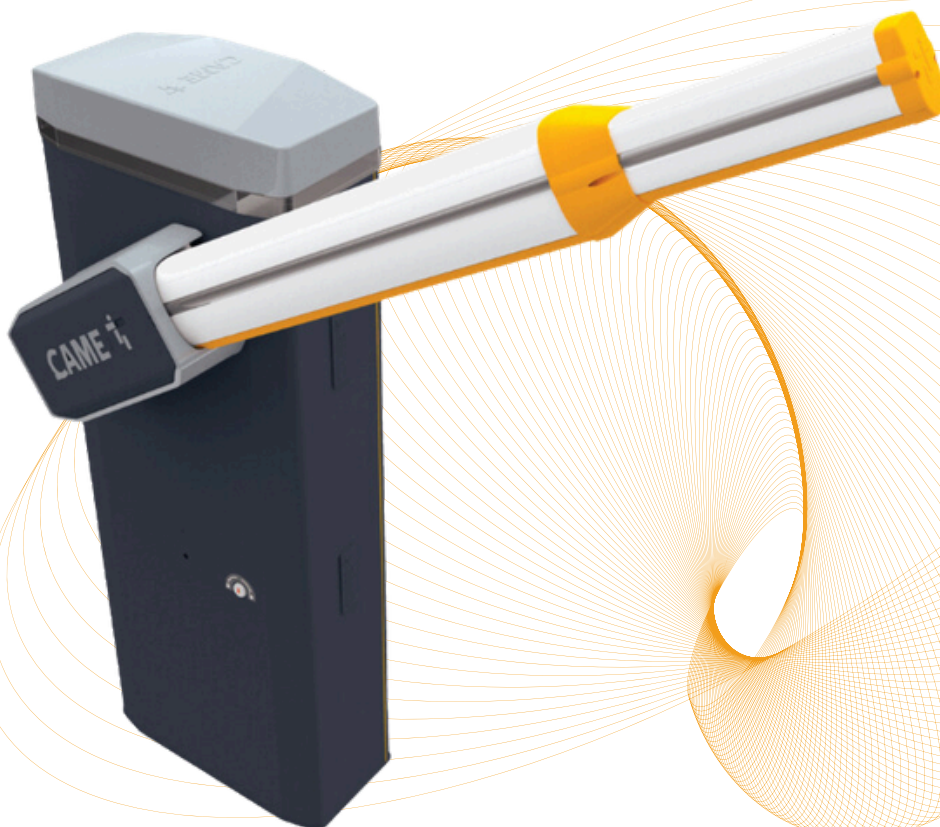

Rugó táblázat GT4 sorompóhoz

Útmutató az kiegyensúlyozó rugó elhelyezéséhez

Árbóc összetétele	Lezárt útszakasz hossza				
	2,25 < 2,75	2,75 < 3,25	3,25 < 3,50	3,50 < 3,75	3,75 < 4,00
Árbóc LED csikkal	A	A	A	B	B
Árbóc LED csikkal és szakállal	A	B	B	C	C
Árbóc LED csikkal és teljes magasságú szakállal	A	B	C	C	C*
Árbóc LED csikkal, szakállal és mozgó sorompó bakkal			B	B	C
Árbóc LED csikkal és mozgó sorompó bakkal	B	B	C	C*	
Árbóc LED csikkal, teljes magasságú szakállal és mozgó sorompó bakkal	B	C	C*		

Az A, B és C pontok a rugó rögzítési pontjai, az árbócon lévő kiegészítők és a lezárt útszakasz alapján.

*A sorompó árbóc kiegyensúlyozását 60°-os állásban kell beállítani.

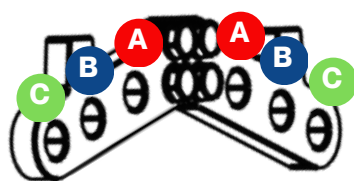

Figyelem!

803 XA - 0340 - standard szakáll
 Max. 2 modul a 4 méteres árbóchoz
 803 XA - 0350 - teljes magasságú szakállal
 Max. 2 modul a 4 méteres árbóchoz

Ha a lezárt útszakasz nagyobb, mint 3 méter, akkor kötelező sorompó bak használata.
 Ha az árbóc hosszabb, mint 3,5 méter, LED csikkal és szakállal, akkor fix sorompó bak használata kötelező.
 Ha az árbóc hosszabb, mint 3,25 méter, LED csikkal és teljes magasságú szakállal, akkor fix sorompó bak használata kötelező.

Rugó táblázat GT8 sorompóhoz

Útmutató az kiegyensúlyozó rugó elhelyezéséhez

Árbóc összetétele	Lezárt útszakasz hossza						
	4,00 < 4,50	4,50 < 5,00	5,00 < 5,50	5,50 < 6,00	6,00 < 6,50	6,50 < 7,00	7,00 < 7,80
Árbóc LED csikkal	A	A	B	AA	AA	AA	BB
Árbóc LED csikkal és szakállal	B	AA	AA	BB	BB	BB	
Árbóc LED csikkal és teljes magasságú szakállal	AA	AA	BB	BB			
Árbóc LED csikkal, szakállal és mozgó sorompó bakkal	A	B	AA	AA	AA	AA	
Árbóc LED csikkal és mozgó sorompó bakkal	AA	AA	AA	BB			
Árbóc LED csikkal, teljes magasságú szakállal és mozgó sorompó bakkal	AA	BB	BB				

Az A és B pontok a rugók rögzítési pontjai, az árbócon lévő kiegészítők és a lezárt útszakasz alapján.

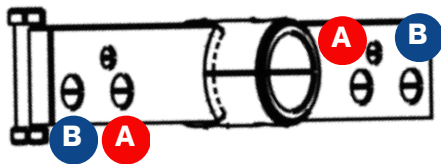

Figyelem!

803 XA - 0340 - standard szakáll
 Max. 2 modul a 4 méteres árbóchoz
 Max. 3 modul a 6 méteres árbóchoz
 Max. 4 modul a 7 méteres árbóchoz

803 XA - 0350 - teljes magasságú szakállal
 Max. 2 modul a 4 méteres árbóchoz
 Max. 3 modul a 6 méteres árbóchoz

Ha a lezárt útszakasz nagyobb, mint 4 méter, akkor fix sorompó bak használata kötelező.

Vezérlés 24 V-os sorompóhoz

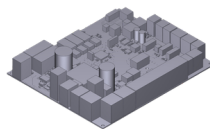

ZL392 B



Vezérlés GT4 és GT8 sorompókhöz

76 700 Ft

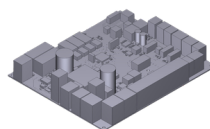

ZL392 C



Vezérlés LT4 sorompóhoz

62 700 Ft

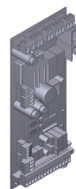

ZL39B



Vezérlés G4000, G6000, GARD4 és GARD8 sorompóhoz

58 900 Ft

CAT láncos sorompó



803BC-0010

230 V / 300 W motoros pilon RAL9006 színre festve, vezérléssel, AF frekvenciakártya kapcsolattal

361 900 Ft



803BC-0020

24 V / 240 W motoros pilon RAL9006 színre festve, vezérléssel, AF frekvenciakártya kapcsolattal

499 600 Ft



803BC-0030

Ellenpilon RAL9006 színre festve, a 230 V-os és a 24 V-os motoros pilonhoz

178 200 Ft



CAT 5

9 mm lánc RAL1028 színre festve, 38 mm szemméret, 8 m nyílásszélességig

37 000 Ft



CAT 15

5 mm lánc RAL1028 színre festve, 18 mm szemméret, 16 m nyílásszélességig

37 500 Ft

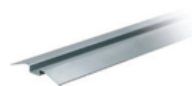

CAR 2

Láncvédő profil, tűzihorganyzott, meglévő burkolatra szerelhető kivitelben, 2 méteres

42 900 Ft



CAR 4

Láncvédő profil, tűzihorganyzott, süllyesztett, lebetonozható kivitelben, 2 méteres

36 500 Ft

UNIPARK parkolóőr



UNIP



24 V / 20 W önzáró motor talppal egy parkolóhelyhez, RAL1028 színre festve

58 900 Ft



ARK 1

Parkolóív RAL1028 színre festve, kis méret 350 × 450 mm

31 400 Ft



ARK 2

Parkolóív RAL1028 színre festve, nagy méret 800 × 523 mm

59 200 Ft



801QA-0030



Vezérlés AF kártya kapcsolattal, 1 db UNIP parkolóőrhez (3 db 801XC-0110 kártyával, összesen 4 UNIP-ig bővíthető)

37 300 Ft

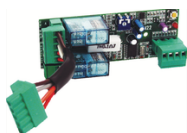

801XC-0110



Bővítő kártya, amely egy további parkolóőr bekötését teszi lehetővé (max. 4 motor)

10 500 Ft

RBE plus beléptető rendszer, proximity kártya és olvasó



806RV-0060



RBE plus 24V beléptető rendszer vezérlés maximum 5000 felhasználóhoz. CAME Connect, CXN BUS kártya, RSE kártya és frekvencia kártya csatlakozási lehetőséggel. 7 szegmenses kijelző programozó gombokkal. CRP kiemenet négy darab CAME automatikához, 4 db relé kiemenet és 4 db bemenet.

51 400 Ft



806RV-0070



RBE plus 230V beléptető rendszer vezérlés maximum 5000 felhasználóhoz. CAME Connect, CXN BUS kártya, RSE kártya és frekvencia kártya csatlakozási lehetőséggel. 7 szegmenses kijelző programozó gombokkal. CRP kiemenet négy darab CAME automatikához, 4 db relé kiemenet és 4 db bemenet.

57 600 Ft

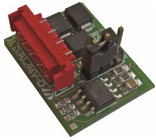
RBE plus beléptető rendszer, proximity kártya és olvasó**RSE**

Funkció kezelő kártya vezérlésekhez

7 100 Ft**806XG-0110**

BUS

RCXN átalakító modul BUS rendszerű kiegészítők kezeléséhez

15 200 Ft**806SL-0300**

Proximity kártyával és kulcstartóval (125 kHz, Manchester típus) működő BUS rendszerű jeladó, falon kívüli, kültéri használata, kék háttérvilágítással, RAL 7024 szürke színben

22 000 Ft**806SL-0310**

BUS

Proximity kártyával és kulcstartóval (125 kHz, Manchester típus) működő BUS rendszerű jeladó, süllyesztett kivitel, kültéri használata, kék háttérvilágítással, RAL 7024 szürke színben

20 700 Ft**806XG-0090**

Proximity kártya, ISO 7810 - 7813, 125 kHz, Manchester típus

900 Ft

Forgalomszabályozó kiegészítők



SF2RV

Két lámpatestes forgalomirányító jelzőlámpa oszlop nélkül piros és zöld, 2 db 230 V / 70 W izzóval, tartókonzollal

41 900 Ft



SFERA80



Két lámpatestes piros - zöld forgalomirányító jelzőlámpa oszlop nélkül, műanyag tartókonzollal, LED-es, IP66, 24V, 80mm-es átmérő

30 000 Ft



SEM3L

Forgalomirányító jelzőlámpa vezérlés, 2 db lámpához, 2 bemenettel

26 760 Ft

Jeladók



806SL-0280



BUS

Falon kívüli kódzár billentyűzet, BUS rendszerű, kültéri használatra, 12 gombos, kék háttérvilágítással, RAL 7024 szürke színben

20 800 Ft



806SL-0290



BUS

Süllyesztett kivitelű kódzár billentyűzet, BUS rendszerű, kültéri használatra, 12 gombos, kék háttérvilágítással, RAL 7024 szürke színben

24 700 Ft



806SL-0170

Falon kívüli kódzár billentyűzet, 12 gombos, rádiós működésű móddal, 433 MHz-es, fix kódos vagy ugrókódos, 25 db kód kombináció és rádiójel tárhelyel, kék háttérvilágítással, RAL 7024 szürke színben

28 400 Ft

Jeladók



806SL-0370



S0002P - Kódzár elektronika IP54 12 - 24 V AC - DC kétcsatornás vezérlő kártya kódzár billentyűzetekhez és transzponderekhez

23 500 Ft



KHUR1



Mágneses hurokérzékelő elektronika, egycsatornás 12-24 V

35 000 Ft



SMA2



Kétcsatornás mágneses hurokérzékelő elektronika 12-24V

87 800 Ft



806SL-0340



Falon kívüli bluetooth olvasó maximum 15 felhasználóhoz, nem BUS technológiás vezérlésekhez is használható

30 700 Ft



806SL-0350



Falon kívüli bluetooth olvasó maximum 50 felhasználóhoz, nem BUS technológiás vezérlésekhez is használható

51 100 Ft



806SL-0360



Falon kívüli bluetooth olvasó maximum 250 felhasználóhoz, nem BUS technológiás vezérlésekhez is használható

85 100 Ft



806SL-0260



Süllyesztett mozgás érzékelő kapcsoló állítható világítással, 12-24V

65 700 Ft



806SL-0270



Falon kívüli szerelő doboz 806SL-0260 mozgás érzékelő kapcsolóhoz

8 200 Ft



806SL-0010



Falon kívüli cilinder betétes kulcsos kapcsoló kék háttér világítással, RAL7024 szürke színű

9 800 Ft



806SL-0020



Süllyesztett cilinder betétes kulcsos kapcsoló kék háttér világítással, RAL7024 szürke színű

9 000 Ft



806SL-0030



Falon kívüli BUS rendszerű cilinder betétes kulcsos kapcsoló kék háttér világítással, RAL7024 szürke színű

18 300 Ft



806SL-0040



Süllyesztett BUS rendszerű cilinder betétes kulcsos kapcsoló kék háttér világítással, RAL7024 szürke színű

16 900 Ft



806XG-0140



Sorompó elektronika virtuális hurkokhoz, FMCW technológiával, maximum három hurok kezelésére NO vagy NC kimenettel, okostelefon applikációval programozható

476 100 Ft



806XG-0150



Tartó konzol 806XG-0140 FMCW elektronikához

62 700 Ft

RIO vezeték nélküli biztonsági kiegészítők



RIOCT8WS 806SS-0050

Vezérlő egység RIO vezeték nélküli kiegészítőkhöz

34 900 Ft



RIOPH8WS 806SS-0010

RIO vezeték nélküli fotocella 10 m

38 400 Ft

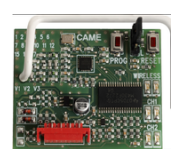

806SS-0040

AF csatlakozós rádióéveő kártya vezeték nélküli RIO kiegészítőkhöz

15 600 Ft



RIOED8WS 806SS-0020

RIO vezeték nélküli adó DF gumis élvédelemhez

28 700 Ft



RIOLX8WS 806SS-0030

RIO vezeték nélküli villogó lámpa

30 600 Ft

DF sorozatú mechanikus élvédelem



DFWN1500

Biztonsági mechanikus élvédelem, L=1,5 m

32 000 Ft



DFWN1700

Biztonsági mechanikus élvédelem, L=1,7 m

33 900 Ft



DFWN2000

Biztonsági mechanikus élvédelem, L=2m

37 000 Ft



DFWN2500

Biztonsági mechanikus élvédelem, L=2,5m

42 700 Ft



DFI

Vezérlés, mechanikus élvédelemhez

10 400 Ft

Villogó lámpák, fotocellák



KLED

LED-es villogó lámpa, 120-230V

8 300 Ft

KLED24

LED-es villogó lámpa, 24V

10 300 Ft



KRX 806LA-0030

Sárga LED-es villogó lámpa 24 V AC/DC 230 V-ig beépített antennával 433 MHz és 868 MHz

14 500 Ft



KRX 806LA-0050

Villogó figyelmeztető RGB LED lámpa, fehér búrával, CXN BUS technológiával

23 200 Ft



806LA-0060

Zöld, fehér és piros LED-es forgalom irányító lámpa, 24V Falra szerelhető kivitel, amely ideális garázkapukhoz vagy LT4/LT6 sorompók tetejére ajánlott.

13 700 Ft



DIR-20

Fotocella-pár, vakolat feletti, 12-24V (A.C.-D.C.) max. 20 m hatótávolság

22 600 Ft



DLX 806TF-0080

DLX30CEP - vakolat feletti infravörös fotocella, 12 - 24 V AC - DC. Hatótávolság: maximális C-távolság 30 m

20 800 Ft



KIARO S

Műanyag konzol villogólámpához oldalfalra történő szerelés esetén

1 800 Ft



806LA-0040

Fali műanyag konzol KRX lámpához

1 900 Ft



DLX 806TF-0070

DLX30CIP-süllyesztett, infravörös fotocella-pár, 12-24 VAC/DC. Hatótávolság: maximális C-távolság 30 m

19 600 Ft



DIR-10

Fotocella-pár, vakolat feletti, 12-24V (A.C.-D.C.) max. 10 m hatótávolság

14 100 Ft



DIR-30

Fotocella-pár, vakolat feletti, 12-24V (A.C.-D.C.) max. 30 m hatótávolság

27 400 Ft



DLX 806TF-0090

Egy pár süllyesztett szinkronizált DLX fotocella, 12 - 24 V, 30 méter hatótávolság, BUS rendszer

19 600 Ft



806TF-0030

Egy pár falon kívüli szinkronizált DXR fotocella, forgatható fejjel, 12 - 24 V, 20 méter hatótávolság, NC vagy NO kimenet

23 000 Ft



806TF-0060

Egy pár falon kívüli szinkronizált DXR fotocella, forgatható fejjel, 12 - 24 V, 10 méter hatótávolság, elemes, NC vagy NO kimenet

26 800 Ft



806TF-0120

Egy pár falon kívüli szinkronizált mini DXR fotocella, 30mm széles, forgatható fejjel, 12 - 24 V, 20 méter hatótávolság, NC vagy NO kimenet

23 000 Ft



806TF-0110

Egy pár falon kívüli szinkronizált DXR fotocella, forgatható fejjel, 12 - 24 V, 20 méter hatótávolság, BUS rendszer

23 000 Ft



806TF-0050

Vandálbiztos alumíniumburkolat DXR fotocellához.

4 900 Ft

Szerelési kiegészítők



CSS

1 m magas eloxált alumínium oszlop, súllyesztett fotocellához és jeladóhoz

24 900 Ft



CSS N

1 m magas fekete lakkolt oszlop, súllyesztett fotocellához és jeladóhoz

25 400 Ft



DOC L

0,5 m magas eloxált alumínium oszlop a DLX fotocellához

13 000 Ft



DOC LN

0,5 méter magas fekete színű lakkolt alumínium oszlop a DLX fotocellához

13 300 Ft



DIR CG

0,5 m magas ezüst RAL9006 színű PVC oszlop a DIR fotocellához

7 000 Ft



DIR CGP

0,5 méter magas RAL9006 ezüst színű PVC toldás a DIR CG oszlophoz, 2 pár fotocella használata esetén

5 600 Ft



DIR LN

0,5 méter magas fekete színű alumínium oszlop a DIR fotocellához

13 300 Ft



DIR PN

0,5 méter magas fekete színű alumínium toldás DIR LN oszlophoz, 2 pár fotocella használata esetén

5 900 Ft



DIR L

0,5 méter magas ezüst színű natúr alumínium oszlop a DIR fotocellához

8 800 Ft



DIR P

0,5 méter magas ezüst színű natúr alumínium toldás a DIR L oszlophoz, 2 pár fotocella használata esetén

6 800 Ft



DIR S

Műanyag (falba süllyeszthető) lap DIR fotocellához

1 000 Ft

Vezérlések

Komplett vezérlések ABS műanyag házban (IP54), működési idő szabályozással, választható automatikus zárási funkcióval



ZL65



Egy vagy kétszárnyas nyíló kapuhoz. Multifunkciós 24 V-os vezérlés digitális kijelzővel, beépített rádió vevővel, forgásérzékelővel, AF frekvencia kártya és proximity olvasó kezeléséhez R700 kiegészítő kártya, RGP1, RLB39, RIO CONN csatlakozási lehetőséggel

79 300 Ft



801QA-0060



ZLX24SA két motoros multi funkciós 24V-os vezérlés grafikus programozó és jelző kijelzővel és a biztonsági szerkezetek öndiagnosztikájával, AF frekvencia kártya és proximity olvasó kezeléséhez R700 kiegészítő kártya csatlakozási lehetőséggel. (motorok: Frog-A24, Ferni, F4024).

106 400 Ft

230V-os komplett egyfázisú vezérlések, ABS műanyag házban (IP54), működési idő szabályozással, választható automatikus zárási funkcióval



801QA-0110



ZLX230P kétmotoros multifunkciós vezérlés, házzal, 7 szegmenses kijelzővel, erőbeállítással, zárási és nyitási lassítással, működési idő szabályozással, 230V-os motorokhoz, részleges nyitással, kettő biztonsági bemenettel, beépített egycsatornás rádióvevővel. AF frekvenciakártya, RSE kártya, RIO kártya, CXN BUS kártya és CAME Key csatlakozási lehetőséggel, transzformátorral. Maximum 250 felhasználó adatainak tárolására.

59 200 Ft



801QA-0120



ZLX230M kétmotoros multifunkciós vezérlés, házzal, 7 szegmenses kijelzővel, erőbeállítással, zárási és nyitási lassítással, működési idő szabályozással, 230V-os motorokhoz, részleges nyitással, kettő biztonsági bemenettel, beépített egycsatornás rádióvevővel és CXN BUS kártyával. AF frekvenciakártya, RSE kártya, RIO kártya és CAME Key csatlakozási lehetőséggel, transzformátorral. Maximum 250 felhasználó adatainak tárolására.

87 700 Ft



801QA-0130



ZLX230S kétmotoros multifunkciós vezérlés, házzal, digitális kijelzővel, erőbeállítással, zárási és nyitási lassítással, működési idő szabályozással, 230V-os motorokhoz, részleges nyitással, négy biztonsági bemenettel, beépített kétszatornás rádióvevővel és CXN BUS kártyával. AF frekvenciakártya, RSE kártya, RIO kártya és CAME Key csatlakozási lehetőséggel, transzformátorral. Programozható események és speciális napok funkcióval. Maximum 1000 felhasználó adatainak tárolására.

103 800 Ft



ZF1N

Kétmotoros vezérlés, erőbeállítással, működési idő szabályozással, 230V-os motorokhoz, beépített egycsatornás rádióvevővel, AF frekvenciakártya és elektromos impulzus zár kapcsolattal, házzal, trafóval

44 400 Ft



ZR 24 801QA-0010

Egymotoros vezérlés maximum 500 W teljesítményű motorhoz, beépített egycsatornás rádióvevővel, AF frekvenciakártya kapcsolattal, erőbeállítás nélkül

28 900 Ft

Vezérlésházak, transzformátor



119RIR315

Első - hátsó fedél vezérlésházhoz

10 800 Ft

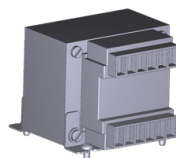

119RIR090

Transzformátor ZN7 / ZA3P / ZF1 vezérlésekhez

16 500 Ft



A ZLX230 A CAME ÚJ GENERÁCIÓS VEZÉRLŐEGYSÉGE, AMELYET KIFEJEZETTEN 230 V-OS SZÁRNYASKAPU-MOTOROKHOZ, TÖBBEK KÖZÖTT AZ ATI HAJTÁSOKHOZ FEJLESZTETTEK. CÉLJA A BIZTONSÁGOS, PONTOS ÉS HOSSZÚ TÁVON STABIL KAPUMŰKÖDÉS, EGYSZERŰ TELEPÍTÉSSEL ÉS FEJLETT DIAGNOSZTIKAI LEHETŐSÉGEKKEL.

MIÉRT A ZLX230?

- ✓ KIFEJEZETTEN 230 V-OS KAPUMOTOROKHOZ TERVEZVE
- ✓ MAGAS SZINTŰ BIZTONSÁGI FELÜGYELET
- ✓ ENCODER-TÁMOGATÁS A PRECÍZ MŰKÖDÉSHEZ
- ✓ RUGALMAS BEKÖTÉSI ÉS BŐVÍTÉSI LEHETŐSÉGEK
- ✓ HELYSZÍNI ÉS TÁVOLI KONFIGURÁCIÓ
- ✓ MEGBÍZHATÓ CAME IPARI MINŐSÉG

Távvezérlő rendszerek

TOP rádió rendszer távirányítók



806TS-0330

Négycsatornás, fix kódos, dupla frekvenciájú, 433,92 MHz/ 868,35 MHz, gombként programozható távirányító

6 300 Ft



806TS-0290

Négycsatornás, ugrókódos, dupla frekvenciájú, 433,92 MHz/ 868,35 MHz, gombként programozható távirányító

9 700 Ft



806TS-0270

Négycsatornás, ugrókódos, 433,92 MHz, gombként programozható távirányító

9 100 Ft



806TS-0230

TTS ugrókódos dupla frekvenciájú, 433,92 MHz/868,35 MHz, prémium távirányító

6 980 Ft



AF43S

TOP 433,92 MHz frekvenciakártya

7 600 Ft



RE432M

Külső kétcsatornás rádióvevő TOP 433,92 MHz, 12V-24V A.C.-D.C. IP54, műanyag házban

18 100 Ft



A 433N

Antenna a 433,92 MHz-es rádióvevőkhöz

5 500 Ft



RG58

Antennakábel

500 Ft



AF868

TOP 868,35 MHz frekvenciakártya

7 800 Ft



RE862M

Külső kétcsatornás rádióvevő TOP 868,35MHz, 12V-24V A.C.-D.C. IP54, műanyag házban

19 000 Ft



A 862N

Antenna a 868,35 MHz-es rádióvevőkhöz

5 500 Ft

Távoli irányítás okostelefonnal // applikációval



806SA-0210



4G-s GSM modul, önálló egység, mobil applikációs távoli irányításhoz. Adatforgalommal rendelkező SIM kártya szükséges, melyet a csomag nem tartalmaz.

34 700 Ft



806SA-0220



4G-s GSM modul, mobil applikációs távoli irányításhoz. Rádióadóval rendelkezik, így további rádióvevővel bővíthető a rendszer. Adatforgalommal rendelkező SIM kártya szükséges, melyet a csomag nem tartalmaz. RSLV001 kiegészítő automatika működtetéséhez, bővíthető GSM modulhoz vagy QBE egységhez csatlakoztatható.

57 000 Ft



806SA-0040



RSLV001 kiegészítő automatika működtetéséhez, bővíthető GSM modulhoz vagy QBE egységhez csatlakoztatható

28 400 Ft



806SA-0130



QBE modul CAME Connect csatlakozáshoz LAN kábelen vagy Wifi hálózaton keresztül. Maximum 5 darab 806SA-0150 kék Key modul vagy 806SA-0040 GSM slave modul csatlakoztatható hozzá.

48 700 Ft



806SA-0200



Szürke Key gateway az automatika csatlakoztatásához CAME Connecthez Wi-Fi-n vagy Bluetooth-on keresztül

43 400 Ft



806SA-0150



Kék Key 869,5 MHz-es rádió slave modul egy CAME automatika távoli vezérléséhez a CAME Connect révén. A készülék csak egy 806SA-0220 rádiós GSM modul vagy 806SA-0130 QBE modulhoz társítva működik.

21 700 Ft



806SA-0110



Fekete Key telepítési gateway az automatika csatlakoztatásához CAME Connecthez Wi-Fi-n vagy Bluetooth-on keresztül vezérlés programozáshoz, beállítások módosításához

25 700 Ft



Vezeték nélküli
OKOSOTTHON
KÖZPONT

GT 4 SOROMPÓ SZETT



CAME SZETTEK

CAME szettek

Az árak az áfát nem tartalmazzák!

Kétszárnyas kapu meghajtás szettek

ATS3



8K01MP-023, ATS motorszett kétszárnyas kapuhoz, 2 db 230V motorral, külső ZLX230P vezérléssel, 433Mhz-es frekvenciakártyával, 1 db 806TS-0310 négycsatornás fixkódos távkapcsolóval (433MHz), 1 pár DIR10 fotocellával, 1 db KLED villogó lámpával, 1 db KIAROS villogólámpa konzollal, javasolt kapuszárny 3 m / 400kg



214 600 Ft

ATS5



8K01MP-030, ATS motorszett kétszárnyas kapuhoz, 2db 230V motorral, külső ZA3P vezérléssel, 433 Mhz-es frekvenciakártyával, 2 db 806TS-0270-es négycsatornás ugrókódos távkapcsolóval, 1 pár DIR10 fotocellával, javasolt kapuszárny max. 5 m / 400kg

291 500 Ft

ATI3024



8K01MP-058 új ATI motorszett kétszárnyas kapuhoz, 2 db 24V 801MP-0210 motorral, 801QA-0050 ZLX24M multifunkciós vezérléssel, 433Mhz-es AF43S frekvenciakártyával, 1 db 806TS-0270 kék négycsatornás fixkódos távkapcsolóval (433MHz), 1 pár DIR10 fotocellával és 1 db KRX fehér villogó lámpával, javasolt kapuszárny 3m/400kg



340 000 Ft

ATI5000



U1520NW új ATI motorszett kétszárnyas kapuhoz, 2 db 230V 801MP-0180 motorral, ZF1N vezérléssel, 433Mhz-es AF43S frekvenciakártyával, 1 db 806TS-0300 fekete kétcsatornás ugrókódos távkapcsolóval, 1 pár DIR10 fotocellával, javasolt kapuszárny max. 5m/400kg

275 000 Ft

KRONO



8K01MP-022 új KRONO motorszett kétszárnyas kapuhoz, 2db 230V KR312S/D motorral és ZF1N vezérléssel. Javasolt kapuszárny max. 3m/400kg



244 000 Ft

AXO3



U7311ML, AXO motorszett kétszárnyas kapuhoz, 2 db 24V AXO3024 motorral, ZLX24SA vezérlés műanyag házzal, trafókkal, AF43S frekvenciakártyával, 2 db 806TS-0270 négycsatornás távkapcsolóval, 1 pár DIR10 biztonsági fotocellával, 1 db 806LA-0020 fehér beépített antennás KRX villogó lámpával, 1 db 806LA-0040 KRX villogó lámpa konzollal, 5 m antenna kábellel, javasolt kapuszárny 3 m / 500 kg



396 400 Ft

AXO5



AXO motorszett kétszárnyas kapuhoz 2 db 24 V AXO5024 motorral, ZLX24SA vezérlés műanyag házzal, trafókkal, AF868 frekvenciakártyával, 2 db 806TS-0230 négycsatornás távkapcsolóval, 1 pár DIR10 biztonsági fotocellával, javasolt kapuszárny 5 m / 400 kg



410 060 Ft

Süllyesztett szárnyaskapu szett

FROG



FROG motorszett kétszárnyas kapuhoz 2 db 230V FROGA motorral, 2 db FROGCFN motorházzal, 2 db A4364 kireteszelővel, 1 db ZLX230P vezérléssel, vezérlésházzal, 1 db AF43S frekvenciakártyával, 1 db 806TS-0310 négycsatornás távkapcsolóval és 1 pár DIR-10 fotocellával és 1 db fehér KRX 24/230V 806LA-0020 villogó lámpával. Javasolt kapuszárny 3,5m/400 kg

371 000 Ft

FROG-X



FROG-X motorszett kétszárnyas kapuhoz 2 db 24V 801MI-0030 motorral, 2 db 801XA-0030 kireteszelővel, 1 db 801QA-0170 vezérléssel, vezérlésházzal, 1 db AF43S frekvenciakártyával, 2 db 806TS-0270 négycsatornás fix kódos távkapcsolóval, 1 pár DIR-10 fotocellával, 1 db 806LA-0020 KRX villogó lámpával és 806LA-0040 villogó lámpa tartó konzollal. Javasolt kapuszárny 4m/800 kg

486 900 Ft



FROG-X



8K01MI-008, FROG-X motorszett kétszárnyas kapuhoz 2 db 24V 801MI-0030 motorral, 1 db 801QA-0170 vezérléssel, vezérlésházzal, 1 db 806LA-0020 KRX villogó lámpával és 806LA-0040 villogó lámpa tartó konzollal. Javasolt kapuszárny 4m/800 kg

392 000 Ft

Csuklókaros szárnyaskapu szett

FERNI



U1274, FERNI motorszett kétszárnyas kapuhoz, 2 db 230V F1000 motorral, 1 db ZA3P vezérléssel, vezérlésházzal, 1 db AF868 frekvenciakártyával, 1 db 806TS-0270 négycsatornás ugrókódos távkapcsolóval és 1 pár DIR-10 fotocellával, 1 db 806LA-0020 LED-es fehér villogó lámpa, javasolt kapuszárny 4 m / 400 kg

394 000 Ft

Tolókapu meghajtás szettek

BX-74N



U2420ML, BX tolómotor tolókapuhoz, 1 db BX-74N motorral, beépített ZBX7N vezérléssel, AF868 frekvenciakártyával, 2 db 806TS-0290 négycsatornás ugrókódos távkapcsolóval. Javasolt kapusúly max. 400 kg, 14 m

122 000 Ft

BX-78N



8K01MS-053, BX tolómotor tolókapuhoz, 1 db BX-78N motorral, beépített ZBX7N vezérléssel, AF43S frekvenciakártyával, 2 db 806TS-0270 négycsatornás ugrókódos távkapcsolóval, 1 pár DIR10 fotocellával, javasolt kapusúly max. 800 kg, 14 m

161 000 Ft

BXV-04



8K01MS-003, BXV04 24V-os tolómotor, beépített ZN7-es vezérlőpanellel és grafikus kijelzővel, adaptív sebesség- és nyomatéktechnológiával, akadályérzékeléssel, AF43S frekvenciakártyával, 2 db 806TS-0270 4 csatornás ugrókódos távkapcsolóval, DIR10 Fotocella párral, KRX fehér színű villogó lámpával, antenna kábellel, javasolt kapusúly max. 400 kg, 14 m

159 400 Ft



BXV-10



8K01MS-040, BXV10 24 V-os tolómotor, beépített ZBC1-es vezérlőpanellel és grafikus kijelzővel, adaptív sebesség- és nyomatéktechnológiával, CXN BUS, B1-B2 érintkező kimenettel, akadályérzékeléssel a kapukhoz, AF43S frekvenciakártyával, 2 db 806TS-0270 4 csatornás ugrókódos távkapcsolóval, BUS DXR szinkronizált, forgatható, infravörös fotocella-párral, hatótávolság: 20 m, BUS CXN kódzár billentyűzettel kültéri használatra, 12 gombos, kék háttérvilágítással, javasolt kapusúly max. 1000 kg, 20 m



209 600 Ft

BKV-15



BKV15 - 36V-os motor, beépített ZN8-as vezérlőpanellel és grafikus kijelzővel, adaptív sebesség-és nyomatéktechnológiával, AF43S frekvenciakártyával, 2 db 806TS-0270 4 csatornás ugrókódos távkapcsolóval, DIR20 fotocellával, A433N antennával, javasolt kapusúly max. 1500 kg, 20 m



265 600 Ft

Egyszárnyas kapu meghajtás szettek

ATS3



Egyszárnyas kapuhoz, 1 db 230V motorral, külső ZLX230P vezérléssel, 433Mhz-es frekvenciakártyával, 2 db 806TS-0230 négycsatornás ugrókódos dupla frekvenciájú (433MHz, 868MHz) távirányítóval, javasolt kapuszárny 3 m / 400 kg



179 760 Ft

AXO3



Egyszárnyas kapuhoz 1 db 24V AXO3024 motorral, ZLX24SA vezérlés műanyag házzal, trafókkal, AF868 frekvenciakártyával, 2 db 806TS-0230 négycsatornás ugrókódos dupla frekvenciájú (433MHz, 868MHz) távirányítóval, javasolt kapuszárny 3 m/500 kg



253 660 Ft

AXO5



Egyszárnyas kapuhoz 1 db 24V AXO5024 motorral, ZLX24SA vezérlés műanyag házzal, trafókkal, AF868 frekvenciakártyával, 2 db 806TS-0230 négycsatornás ugrókódos dupla frekvenciájú (433MHz, 868MHz) távirányítóval, javasolt kapuszárny 5 m/400 kg



262 060 Ft

FROG



Egyszárnyas kapuhoz 1 db 230V FROGA motorral, 1 db FROGCFN motorházzal, 1 db A4364 kireteszelővel, 1 db ZA3P vezérléssel, vezérlésházzal, 1 db AF868 frekvenciakártyával, 2 db 806TS-0230 négycsatornás ugrókódos dupla frekvenciájú (433MHz, 868MHz) távirányítóval, javasolt kapuszárny 3,5 m/400 kg

257 360 Ft

Garázsnyitó húzómotor szettek

VER06

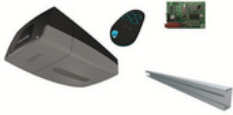

8K01MV-005, VER6 komplett forgásérzékelős rendszer, V06001 sínnel, lánccal, max. 2,2 m magas szekcionált kapukhoz, vezérléssel, beépített rádióvevővel, 1 db 806TS-0270 ugrókódos négycsatornás távkapcsolóval, kapu max. felülete 9 m² (bordásszíjas, illetve magasabb kapu esetén más sín felárért választható)



90 700 Ft

VER08



8K01MV-017, VER8 Komplett forgásérzékelős rendszer, V06001 sínnel, lánccal, max. 2,2 m magas szekcionált kapukhoz, vezérléssel, beépített rádióvevővel, 1 db 806TS-0270 ugrókódos négycsatornás távkapcsolóval, kapu max. felülete 12 m² (bordásszíjas, illetve magasabb kapu esetén más sín felárért választható)



66 400 Ft

VER10



8K01MV-011, VER10 komplett forgásérzékelős rendszer, V0679 C-sínnel, lánccal, ZL57 vezérléssel, AF43S frekvenciakártyával, 1 db 806TS-0270 négycsatornás ugrókódos távkapcsolóval kapu, max. felülete 18 m² (bordásszíjas, illetve magasabb kapu esetén más sín felárért választható)



141 800 Ft

VER13



8K01MV-014, VER13 komplett forgásérzékelős rendszer, V0679 C-sínnel, lánccal, ZL57 vezérléssel, AF43s frekvenciakártyával, 1 db 806TS-0270 négycsatornás ugrókódos távkapcsolóval, kapu max. felülete 21 m² (bordásszíjas, illetve magasabb kapu esetén más sín felárért választható)



151 600 Ft

Parkolás gátló szettek

CAT



Komplett parkolásgátló rendszer, 803BC-0010 230V/300W motoros pilon RAL9006 színre festve, vezérléssel, 803BC-0030 ellenpilon RAL9006 színre festve, CAT5 9mm lánc RAL1028 színre festve, 38 mm szemméret, 8 m nyílásszélességig, 4 db CAR2 láncvédő profil (tűzihorganyzott), meglévő burkolatra szerelhető kivitelben

748 700 Ft

UNIPARK



Komplett parkolóőr szett UNIP 24V/20W önzáró motor talppal egy parkolóhelyhez, RAL1028 színre festve, ARK1 parkolóív RAL1028 színre festve, kis méret 350*450mm, 801QA-0030 Vezérlés AF kártya kapcsolattal, 1db UNIP vezérléséhez



127 600 Ft

Sorompó szettek

LT4



Komplett karos sorompó rendszer max. 4m nyílás lezárásához, 200Nm nyomaték, óránként maximum 300 ciklus, 2-6mp állítható,nyitásidővel, fokozatmentes végálláslassítással, választható automatikus zárási funkcióval, forgalomirányító lámpa funkcióval, LED kimenetekkel 1db 803BB-0370 karos sorompó, 1db G0401 60*40mm-es sorompóárbóccal, G0461 24db-os fényvisszaverő csikkal



333 000 Ft

LT6



Komplett karos sorompó rendszer max. 6,5m nyílás lezárásához, 300Nm nyomaték, óránként maximum 160 ciklus, 4-6mp állítható nyitásidővel, végálláslassítással, választható automatikus zárási funkcióval 1db LT6 karos sorompóval, 1db G0601 100*40mm-es alumínium sorompóárbóccal, G0461 24db-os fényvisszaverő csikkal



537 000 Ft

GT4



Automatikus sorompó 24 V DC irreverzibilis motoros hajtóművel és forgásérzékelővel; horganyzott és festett acél szekrény előkészítésekkel a kiegészítők felszereléséhez. Kiegyensúlyozó rugóval felszerelve, 350 nyitás / óra, 2 - 6mp. 1 db 803BB-0160 karos sorompó beépített ZL392 vezérléssel, 1 db 803XA-0270, 90x60 L=4220mm-es árbóc, 803XA-0280 piros / zöld LED-es sorompótest megvilágítással. 803XA-0020 piros /zöld sorompóárbóc LED csík



536 000 Ft

GT8



Automatikus sorompó 24 V motoros hajtóművel és forgásérzékelővel, horganyzott és festett acél szekrény előkészítésekkel a kiegészítők felszereléséhez, kiegyensúlyozó rugókkal felszerelve, max. 6 m nyílás lezárásához, 160 ciklus / óra, max. 2500 ciklus / nap, nyitási idő 4 - 8 mp, 1db 803BB-0180 karos sorompó beépített ZL392 vezérléssel, 1 db 803XA-0410 130 x 85 L 6400 mm-es árbóc, 803XA-0430 piros / zöld LED-es sorompótest megvilágítással, 803XA-0240 piros /zöld sorompó árbóc LED csikkal



695 000 Ft

GT8

Teleszkópos



Automatikus sorompó 24 V motoros hajtóművel és forgásérzékelővel, horganyzott és festett acél szekrény előkészítésekkel a kiegészítők felszereléséhez, kiegyensúlyozó rugókkal felszerelve, max. 7,8 m nyílás lezárásához, 160 ciklus / óra, max. 2500 ciklus / nap, nyitási idő 4 - 8 mp, 1 db 803BB-0180 karos sorompó beépített ZL392 vezérléssel, 1 db 803XA-0420 teleszkópos árbóccal, 803XA-0430 piros / zöld LED-es sorompótest megvilágítással, 803XA-0250 piros /zöld sorompó árbóc LED csikkal



729 000 Ft

CAME FORGÓVILLA

A rendszer kétirányúan működik (be- és kilépés), amely személyek ellenőrzött beléptetésére szolgál. Érintésmentes áthaladást tesz lehetővé: az áthaladó személyt optikai szenzorok kísérik figyelemmel, és a plexi vagy üveglap úgy húzódik be a beléptető oszlopba, hogy az áthaladás ütközés- és akadálymentes legyen. Beléptetőrendszerbe integrált kapu esetén az áthaladni kívánó személy a belépésre jogosító azonosítóját bemutatja – ez lehet proxy kártya, proxy kulcstartó, okostelefon vagy érme – az olvasónak. A rendszer megvizsgálja, hogy az adott időpontban az adott személy jogosult-e a kívánt irányban áthaladni, ha igen, „zöld utat” biztosít, egy főt átenged. A kapu használata egyszerű: a szabad vagy tilos utat fény és hangjelzéssel is mutatja. A szabotázsra, erőszakos beavatkozásra a rendszer vészjelzést ad és az eseménynaplójába rögzíti az adatokat.



1106 Budapest,
Cránátos utca 6.
+36 70 703 9339
+36 1 433-1666

CAME forgóvilla

@klingkft @kling.hu

www.kling.hu
kling@kling.hu

Az árak az áfát nem tartalmazzák!

Motoros működésű háromágú forgóvillák



821TR-0100



500E Kétirányú motoros működésű forgóvilla egy lábbal, rozsdamentes acél felülettel, komplett vezérléssel, áramkimaradás esetén automatikus kioldással, kártyaolvasó előkészítéssel, állapot és irányjelzőkkel

1023 400 Ft



821TR-0120



700E Kétirányú motoros működésű forgóvilla két lábbal, rozsdamentes acél felülettel, komplett vezérléssel, áramkimaradás esetén automatikus kioldással, kártyaolvasó előkészítéssel, állapot és irányjelzőkkel

1131 400 Ft



821TR-0090



500E Kétirányú elektromágneses működésű forgóvilla egy lábbal, rozsdamentes acél felülettel, kártyaolvasó előkészítéssel, állapot és irányjelzőkkel.

774 300 Ft



821TR-0110



700E Kétirányú elektromágneses működésű forgóvilla két lábbal, rozsdamentes acél felülettel, kártyaolvasó előkészítéssel, állapot és irányjelzőkkel.

882 200 Ft

Motoros működésű lengővillák



821SW-0070



705EN1 Kétirányú, 24V-os motoros lengővilla szárny nélkül, beépített vezérléssel, automata zárás és biztonsági antipánik rendszerrel, AISI 304 rozsdamentes anyagból. Beépített LED-es irányjelzővel

767 200 Ft



821XA-0090



900 mm-es plexi szárny, 705 EN1 lengővillához

37 600 Ft



821SW-0080



GLA1 Kétirányú, 24V-os motoros lengővilla oszlop szárny nélkül, beépített vezérléssel, automata zárás és biztonsági antipánik rendszerrel, AISI 304 rozsdamentes anyagból, beépített LED-es irányjelzővel

1248 200 Ft



821XA-0100



900 mm-es szárny GLA1 lengővillához, 10 mm vastag üvegből

72 800 Ft

Magas elektromágneses működésű háromágú forgóvilla



821HT-0030



BTX300 N1 Kétirányú elektromágneses működésű forgóvilla RAL9006 színre festett acél felülettel, kártyaolvasó előkészítéssel, állapot és irányjelzőkkel

1966 100 Ft

Motoros működésű gyors átjárókapu



821HG-0030



HG02 GL Kétirányú motoros működésű gyors átjáró kapu központi egység rozsdamentes acél felülettel, komplett vezérléssel, áramkimaradás esetén automatikus kioldással, kártyaolvasó előkészítéssel, állapot és irányjelzőkkel, RGB LED megvilágítású 10 mm-es üvegszárnyakkal

2 061 400 Ft



821HG-0010



HG02 GL Kétirányú motoros működésű gyorskapu kiegészítő mester /szolga egységek, rozsdamentes acél felülettel, komplett vezérléssel, áramkimaradás esetén automatikus kioldással, kártyaolvasó előkészítéssel, állapot és irányjelzőkkel, RGB LED megvilágítású 10 mm-es üvegszárnyakkal

2 885 800 Ft

CAME 

F E D E Z Z E F E L A J Ö V Ő K A P U T E L E F O N J A I T

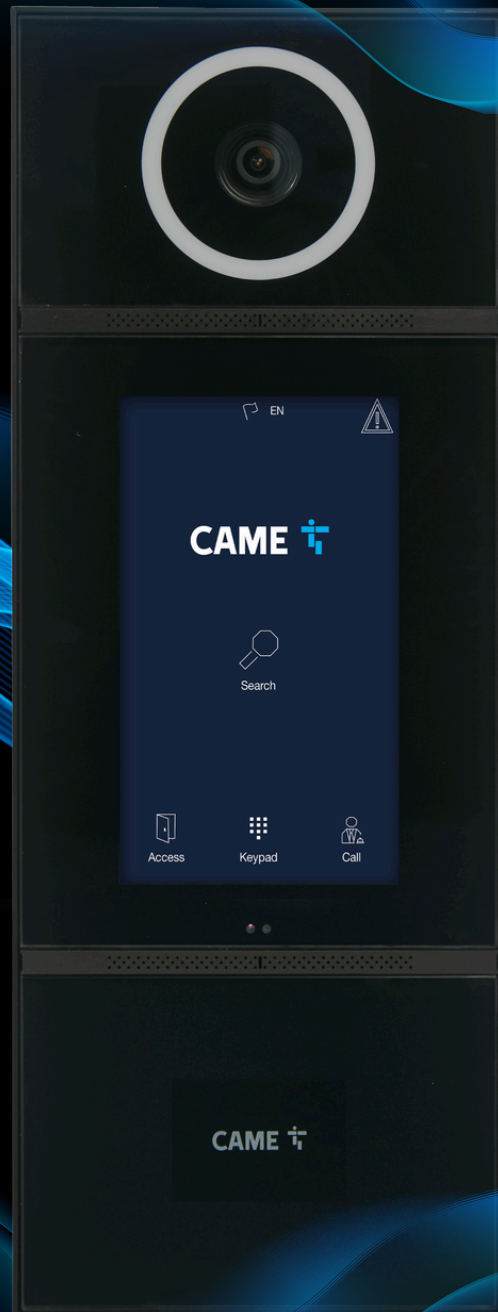

LEGYEN SZÓ KIVÁLÓ MINŐSÉGRŐL, MEGBÍZHATÓ TECHNOLÓGIÁRÓL, A **CAME KAPUTELEFONOK** MINDEZT GARANTÁLJÁK. KÉSZLETÜNKRŐL AZONNAL ELÉRHETŐK A NÉPSZERŰ SZETTEK, EMELLETT RENDELÉSRE EGYEDI MEGOLDÁSOKAT ÉS KIEGÉSZÍTŐ ALKATRÉSZEKET IS KÍNÁLUNK.

VÁLASSZA A BIZTONSÁGOT ÉS KÉNYELMET A CAME **PRÉMIUM** KAPUTELEFONJAIVAL!

Kaputelefon szettek



8K40CA-006

Egylakásos audió kaputelefon szett, falon kívüli Targha kültéri egység egy darab csengő gombbal és kézi beszélős Agatha beltéri egység, analóg 200-as rendszer. Kültéri és beltéri egységekkel is bővíthető.

31 300 Ft



8K40CA-009

Egylakásos audió kaputelefon szett, falon kívüli Targha kültéri egység egy darab csengő gombbal és kézi beszélős Agatha beltéri egység, három nyomógombbal, analóg 200-as rendszer. Kültéri és beltéri egységekkel is bővíthető.

35 300 Ft



8K40CF-018

Egylakásos videó kaputelefon szett, süllyesztett Targha kültéri egység egy darab csengő gombbal és kézi beszélős Agatha beltéri egység 5" kijelzővel, analóg 200-as rendszer. Kültéri és beltéri egységekkel is bővíthető.

148 500 Ft



8K40CF-021

Egylakásos videó kaputelefon szett, falon kívüli LHS kültéri egység egy darab csengő gombbal és kézi beszélő nélküli PLX beltéri egység 5" kijelzővel, kétvezetékes X1-es rendszer. Kültéri és beltéri egységekkel is bővíthető.

172 500 Ft

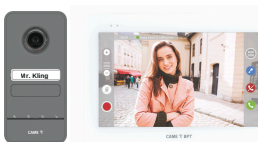

8K40CF-039

Egylakásos videó kaputelefon szett, falon kívüli LHS kültéri egység egy darab csengő gombbal és kézi beszélő nélküli XTS beltéri egység 7" kijelzővel, kétvezetékes X1-es rendszer. Kültéri és beltéri egységekkel is bővíthető.

160 500 Ft



8K40AD-009

Egy lakásos audió kaputelefon szett, falon kívüli MTM kültéri egység egy darab csengő gombbal, GSM modulall SIM kártya fogadására, beltéri egység nélkül, 5 db telefon párosítható hozzá. Táppal, a kertkapu mozgató motor vezérléséről táplálható. Kültéri és beltéri egységekkel is bővíthető.

170 400 Ft



8K40AD-001

Egy lakásos audió kaputelefon szett, falon kívüli MTM kültéri egység egy darab csengő gombbal, táppal és GSM modulall SIM kártya fogadására, beltéri egység nélkül, 5 db telefon párosítható hozzá. Kültéri és beltéri egységekkel is bővíthető.

202 600 Ft



8K40AD-004

Egy lakásos audió kaputelefon szett, vandál biztos falon kívüli MTM kültéri egység egy darab csengő gombbal, táppal és GSM modulall SIM kártya fogadására, beltéri egység nélkül, 5 db telefon párosítható hozzá. Tartó oszloppal a kültéri egységhez. Kültéri és beltéri egységekkel is bővíthető.

243 100 Ft

Kaputelefon szettek



8K40CA-027

Egylakásos audio kaputelefon szett, falon kívüli LHS kültéri egység egy darab csengő gombbal és kézi beszélő nélküli PLX beltéri egység, kétvezetékes X1-es rendszer. Kültéri és beltéri egységekkel is bővíthető.



121 200 Ft



8K40CF-033

Egylakásos videó kaputelefon szett, falon kívüli LHS plusz kültéri egység Bluetooth és RFID olvasóval, egy darab csengő gombbal és kézi beszélő nélküli PLX wifi beltéri egység 5" kijelzővel, okostelefon programozható hozzá, kétvezetékes X1-es rendszer. 5 db RFID kulcstartóval. Kültéri és beltéri egységekkel is bővíthető.



304 600 Ft



XVP-001

Egylakásos videó kaputelefon szett, falon kívüli XVP kültéri egység 7"-os TFT érintő képernyővel, IP55 és IK08 védetségű üveg előlappal, 153×406×50 mm méretű és kézi beszélő nélküli XTS beltéri egység 7" kijelzővel, kétvezetékes IP360 rendszer. Kültéri és beltéri egységekkel is bővíthető.



1 105 000 Ft

Kültéri és beltéri egységek



840CA-0010

Agatha audió kézi beszélős beltéri egység egy darab kapunyitó gombbal, analóg 200-as rendszer, fehér színű

6 300 Ft



840CA-0030

Agatha audió kézi beszélős beltéri egység három darab gombbal, hangerő állítással, analóg 200-as rendszer, fehér színű

8 300 Ft



840CF-0010

Agatha videó kézi beszélős beltéri egység 5"-os kijelzővel, négy darab gombbal, hangerő állítással, analóg 200-as rendszer, fehér színű

67 600 Ft



840CH-0110

Kézi beszélő nélküli PLX beltéri egység 5" kijelzővel, működtető gombokkal, kétvezetékes X1-es rendszer, fehér színű

81 100 Ft



840CH-0130-fehér // 840CH-0230-fekete

Kézi beszélő nélküli PLX beltéri egység 5" kijelzővel, működtető gombokkal, Wifi modulal, kétvezetékes X1-es rendszer, fehér vagy fekete színű

161 600 Ft



840CH-0030-fehér // 840CH-0040-fekete

Kézi beszélő nélküli XTS beltéri egység 7" érintő képernyős kijelzővel, Wifi modulal, kétvezetékes X1-es rendszer, fehér vagy fekete színű

107 200 Ft



Kültéri és beltéri egységek



840AA-0060

LHS audió kültéri egység, 4 gombig bővíthető, kétvezetékes X1 rendszer, szürke

78 300 Ft



840AA-0040

LHS videó kültéri egység, 4 gombig bővíthető, kétvezetékes X1 rendszer, szürke

123 900 Ft



840AA-0050

LHS videó kültéri egység, beépített proxy olvasóval, 4 gombig bővíthető, kétvezetékes X1 rendszer, szürke

142 700 Ft



840XC-0330

LHS süllyesztett keret a 60090640 műanyag dobozba szereléshez

12 700 Ft



840XC-0340

LHS falon kívüli eső védő fedél

23 100 Ft



840XC-0350

5 db proxy kulcstartó

5 000 Ft



60090640

LHS süllyesztett műanyag doboz audió vagy videó kültéri egység szereléséhez, előkészített furatokkal

2 500 Ft



840CC-0030

Kézi beszélő nélküli PLX audió beltéri egység, kétvezetékes X1 rendszerhez, fehér színű

23 500 Ft



60020060

Szimpla gomb MTM audió kültéri egységre

11 600 Ft



60020070

Dupla gomb MTM audió kültéri egységre

13 600 Ft

Kültéri és beltéri egységek



840XA-0010
LHS, 6 db szimpla gomb

10 000 Ft



840XA-0020
LHS, 6 db dupla gomb

21 100 Ft



62700011
VAS/101 táp

32 300 Ft



62703310
VAS/100.30 táp

37 100 Ft



62821300
XDV/304 videó jel továbbító

17 000 Ft

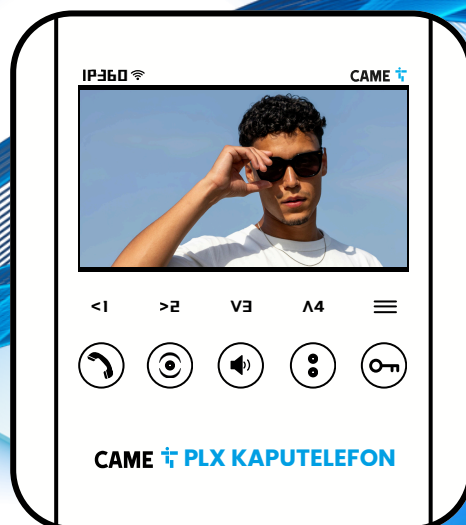

KLING

LÉZERES FOTOCELLA

Kültéri kivitel sorompókhoz és kertkapukhoz is.

A lézersugárnak nem kell fix felületre vetülnie. Elegendő egy oldalra felszerelni, szükségtelen két oldalt kábelezni. Hatótávolság 10m, 9-24V tápról működik. Feszültségmentes NO vagy NC kimenet.



KLING

1106 Budapest,
Cránátos utca 6.
+36 70 703 9339
+36 1 433-1666

www.kling.hu
kling@kling.hu

Kling automatika kiegészítők

@klingkft @kling.hu

Az árak az áfát nem tartalmazzák!



NDA -FD 05

KLING arcfelismerő beléptető szenzor DC 12 V, beléptető funkciók: arcfelismerés, proximity kártya beengedés, kódzár beengedés, tárhely 2000 ARC, 2000 kártya, 2000 kód

49 440 Ft



NDA -AK 11 WP

KLING vízálló kültéri beléptető kódzár és proximity kártya olvasó IP 68 DC 12 V 2000 felhasználó

20 600 Ft



NDA -PB 05 - Y

KLING vezetékes infra kézérzékelő nyitó szenzor, AC/DC 12 - 24 V NO/NC, állítható érzékelési távolság 1 - 30 cm

6 900 Ft



NDA -PB 04 S

KLING vezeték nélküli nyomógomb AC/DC 12 - 24 V, vevőtől való hatótávolság 50 m, egy db NO vagy NC kimenettel, a csomag 2 db nyomógombos panelt tartalmaz

20 600 Ft



NDA -AC 03

KLING beépített antennás villogó lámpa LED 24 V - 230 V

6 000 Ft



NDA -KP 1

KLING 12 m-es forgatható fejes fotocella

7 100 Ft



NDA -PT 06

KLING 20 m-es fotocella és villogólámpa, AC/DC 12 - 24V NO/NC IP 54

11 700 Ft



NDA -LZ - R

KLING lézeres fotocella AC/DC 12 - 24V Hatótávolság 10 m, relé kimenet NO/NC, minimális telepítési magasság 1 m

16 000 Ft



NDA -CD 01

KLING proximity kártya

300 Ft



NDA -CD 02

KLING proximity kulcstartó

300 Ft



KL T3

Négycsatornás KLING ugrókódos távkapcsoló

4 500 Ft



KL R 500

Háromcsatornás külső rádióvevő, 500 felhasználóig

8 700 Ft



RISE

Smart
Moving

Sülyvédő oszlop

KLING

1106 Budapest,
Cránátos utca 6.
+36 70 703 9339
+36 1 433-1666

www.kling.hu
kling@kling.hu

RISE

Smart
Moving

Rise süllyedő oszlop

@klingkft @kling.hu

Az árak az áfát nem tartalmazzák!

SPARTACUS automata olaj-hidraulikus forgalomkorlátozó oszlopok

230 V-os hidraulikus motorral intenzív használatra



SPARTACUS 6



600 mm magas, 200 mm átmérőjű süllyedő oszlop, 6 mm fekete kataforézises paláستtal, világító fejrészsel, fényvisszaverő matrica csikkal, maximum napi 3500 ciklusra, 3 s kiemelkedési, 3 s lesüllyedési idővel, IP 67 védelességgel, működési hőmérséklet tartomány -40° és +60° között

1128 420 Ft



SPARTACUS 6I



600 mm magas, 200 mm átmérőjű süllyedő oszlop, 6 mm fekete kataforézises paláستtal, világító fejrészsel, fényvisszaverő matrica csikkal, INOX házzal, maximum napi 3500 ciklusra, 3 s kiemelkedési, 3 s lesüllyedési idővel, IP 67 védelességgel, működési hőmérséklet tartomány -40° és +60° között

1293 240 Ft



SPARTACUS 8



800 mm magas, 200 mm átmérőjű süllyedő oszlop, 6 mm fekete kataforézises paláستtal, világító fejrészsel, fényvisszaverő matrica csikkal, maximum napi 3500 ciklusra, 4 s kiemelkedési, 4 s lesüllyedési idővel, IP 67 védelességgel, működési hőmérséklet tartomány -40° és +60° között

1227 630 Ft



SPARTACUS 8I



800 mm magas, 200 mm átmérőjű süllyedő oszlop, 6 mm fekete kataforézises paláستtal, világító fejrészsel, fényvisszaverő matrica csikkal, INOX házzal, maximum napi 3500 ciklusra, 4 s kiemelkedési, 4 s lesüllyedési idővel, IP 67 védelességgel, működési hőmérséklet tartomány -40° és +60° között

1444 290 Ft

Földalatti házak forgalomkorlátozó oszlophoz

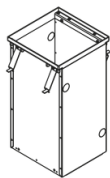

CA 200/600



4 darabból összerakható ház szögletes fejrészsel és csatlakozó bekötő dobozzal Spartacus6/6I/SA/SAI forgalomkorlátozó oszlophoz

163 220 Ft

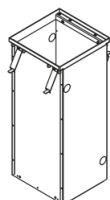

CA 200/800



4 darabból összerakható ház, szögletes fejrészsel és csatlakozó bekötő dobozzal Spartacus 8/I-hez

189 780 Ft

Vezérlés forgalomkorlátozó oszlophoz

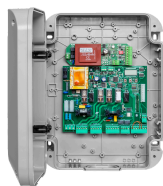

MAX. CP BL



Vezérlő panel ABS házban trafóval 1 vagy 2 Spartacus oszlop vezérléséhez, hangjelzővel és LED vezérléssel.

154 580 Ft

Kiegészítők forgalomkorlátozó oszlophoz

CABLE 16

IP68 védettségű, 16 méter hosszú csatlakozó kábel süllyedő oszlop és vezérlés közé



122 900 Ft

CABLE 12

IP68 védettségű, 12 méter hosszú csatlakozó kábel süllyedő oszlop és vezérlés közé

69 130 Ft

TOP 200

Fedőtető CA 200 / 600 és CA 200 / 800 földalatti házhoz



71 690 Ft

GL. AL

Automata oszlop lesüllyesztő áramszünet esetére a vezérlésbe építve



38 410 Ft

GK. BUZZ

Süllyedő oszlop mozgása közbeni hangjelzés a vezérlésbe építve



17 610 Ft

GL. HEAT

Fűtés a süllyedő oszlopba építve 5 fok alatti működéshez



159 380 Ft

SPARTACUS mechanikus forgalomkorlátozó oszlop

Félaautomata, rugós kivitel többfajta kireteszelő kulcs formával



SPARTACUS SA

600 mm magas, 200 mm átmérőjű mechanikus süllyedő oszlop, 8 mm fekete kataforézises palástartal, fényvisszaverő matrica csikkal

899 280 Ft



SPARTACUS SAI

600 mm magas, 200 mm átmérőjű mechanikus süllyedő oszlop, 8 mm palástartal és 1,2 mm AISI 316 rozsdamentes acél bevonattal, fényvisszaverő matrica csikkal

1 034 010 Ft

FIX forgalomkorlátozó oszlopok

Fixen bebetonozott oszlop fekete vagy rozsdamentes kivitelben



FIX 500



500 mm magas, 200 mm átmérőjű fix forgalomkorlátozó oszlop, 8 mm fekete katóforézises paláستtal, fényvisszaverő matrica csikkal

576 050 Ft



FIX 500I



500 mm magas, 200 mm átmérőjű fix forgalomkorlátozó oszlop, 8 mm paláستtal és 1,2 mm rozsdamentes acél AISI 316 bevonattal, fényvisszaverő matrica csikkal

820 550 Ft



FIX 800



800 mm magas, 200 mm átmérőjű fix forgalomkorlátozó oszlop, 8 mm fekete katóforézises paláستtal, fényvisszaverő matrica csikkal

705 990 Ft



FIX 800I



800 mm magas, 200 mm átmérőjű fix forgalomkorlátozó oszlop, 8 mm paláستtal és 1,2 mm rozsdamentes acél AISI 316 bevonattal, fényvisszaverő matrica csikkal

1095 140 Ft

Rolling Center[®]
INNOVATIVE SOLUTIONS FOR METAL GATES AND DOORS SPA

Lapozókapu vasalat

Emelkedő terep miatt nem tud kinyílni a teljes kapuszárny?
Nem szeretne jelentős területet kihasználatlanul hagyni telkéből a kapuszárnyak nyíló területe miatt?

A Kling kínálatában elérhető **Rolling Center** QF kapu vasalat rendszer előnyei:

- **helytakarékos** megoldás
- **ötvözi** a szárnyaskapu és a lapozókapu előnyeit
- felső és alsó sínvezetés nélküli kivitel
- nem szükséges speciális előkészítés
- **egyszerű** használat

Egy oldal terhelhetősége 500 kg, egy szárny maximum súlya 200 kg, maximum szélessége 2,2 m lehet. 2 + 2-es szárny kialakítással, azaz kettő szárny nyílik bal és jobb oldalra, a maximális nyílásszélesség 9 m is lehet.



Forgáspontok és kiegészítők

C 18

Állítható forgáspont szárnyaskapukhoz M18 menettel

felületkezelt

2 900 Ft



C 20



Állítható forgáspont szárnyaskapukhoz M20 menettel

felületkezelt

3 100 Ft

rozsdamentes

17 700 Ft

C 24

Állítható forgáspont szárnyaskapukhoz M24 menettel

felületkezelt

4 400 Ft

CR 18

Állítható forgáspont szárnyaskapukhoz M18 menettel, acél oszlophoz

felületkezelt

3 900 Ft



CR 20

Állítható forgáspont szárnyaskapukhoz M20 menettel, acél oszlophoz

felületkezelt

4 100 Ft

CR 24

Állítható forgáspont szárnyaskapukhoz M24 menettel, acél oszlophoz

felületkezelt

4 800 Ft

CL 20

Állítható forgáspont szárnyaskapukhoz M20 menettel, átmenő csavaros rögzítésre

felületkezelt

5 500 Ft



CL 24

Állítható forgáspont szárnyaskapukhoz M24 menettel, átmenő csavaros rögzítésre

felületkezelt

6 300 Ft

CM 20

Állítható forgáspont szárnyaskapukhoz M20 menettel, tégl oszlophoz

felületkezelt

3 600 Ft



CM 24

Állítható forgáspont szárnyaskapukhoz M24 menettel, tégl oszlophoz

felületkezelt

6 000 Ft

Forgáspontok és kiegészítők



T 30

Felső kötőelem kovácsoltvas kapuhoz, 28,5 mm-es átmérővel

felületkezelt

4 500 Ft

T 35

Felső kötőelem kovácsoltvas kapuhoz, 33,5 mm-es átmérővel

felületkezelt

4 900 Ft

T 40

Felső kötőelem kovácsoltvas kapuhoz, 38,5 mm-es átmérővel

felületkezelt

5 400 Ft



P 20



Alsó csapos forgáspont, hegeszthető, M20-as forgáspontokhoz

felületkezelt

3 500 Ft

P 24

Alsó csapos forgáspont, hegeszthető, M24-es forgáspontokhoz

rozsdamentes

10 800 Ft

felületkezelt

3 800 Ft

P 28

Alsó csapos forgáspont, hegeszthető, M28-as forgáspontokhoz

felületkezelt

4 500 Ft



PR 18

Talplemez M18 menettel

felületkezelt

2 700 Ft

PR 20

Talplemez M20 menettel, kis méret

felületkezelt

3 200 Ft

PR 24

Talplemez M24 menettel, nagy méret

felületkezelt

4 200 Ft



PR 20F

Talplemez M20 menettel csipkézett, 20 db

felületkezelt

4 100 Ft













PR 24F

Talplemez M24 menettel csipkézett















felületkezelt

5 200 Ft

Forgáspontok és kiegészítők

	C 30	Állítható forgáspont 30 mm-es pálcás szárnyaskapukhoz, acél oszlophoz	felületkezelt	9 500 Ft
	C 35	Állítható forgáspont 35 mm-es pálcás szárnyaskapukhoz, acél oszlophoz	felületkezelt	10 500 Ft
	C 40	Állítható forgáspont 40 mm-es pálcás szárnyaskapukhoz, acél oszlophoz	felületkezelt	11 900 Ft
	CR 30 	Állítható forgáspont 30 mm-es pálcás szárnyaskapukhoz, acél oszlophoz	felületkezelt	10 400 Ft
	CR 35 	Állítható forgáspont 35 mm-es pálcás szárnyaskapukhoz, acél oszlophoz	felületkezelt	11 300 Ft
	CR 40 	Állítható forgáspont 40 mm-es pálcás szárnyaskapukhoz, acél oszlophoz	felületkezelt	14 600 Ft
	CR 60 	Állítható forgáspont dupla csapágyazással, zsírzószemmel, nagyméretű szárnyaskapukhoz, 680 kg-os szárnyig	felületkezelt	48 800 Ft
	PG 51S 	Felső csapágyazott forgáspont, 50 mm átmérő, egyenes lemezzel, teherbírás 450 kg	felületkezelt	14 100 Ft
	PG 71S 	Felső csapágyazott forgáspont, 70 mm átmérő, egyenes lemezzel, teherbírás 1000 kg	felületkezelt	18 700 Ft
			rozsdamentes	47 300 Ft
	PG 50I 	Alsó csapágyazott forgáspont, 50 mm átmérő, teherbírás 1000 kg	felületkezelt	14 300 Ft /db
	PG 70I 	Alsó csapágyazott forgáspont, 70 mm átmérő, teherbírás 2500 kg	felületkezelt	18 100 Ft /db
			rozsdamentes	47 100 Ft /db

Forgáspontok és kiegészítők

	PG 51 S2	 Felső csapágyazott forgáspont, kis méret, tört lemezzel, 50 mm-es átmérővel, teherbírás 400 kg	felületkezelt	18 300 Ft
	PG71 S2	 Felső csapágyazott forgáspont, nagy méret, tört lemezzel, 70 mm-es átmérővel, teherbírás 800 kg	felületkezelt	22 900 Ft
	PG 50 I2	 Alsó csapágyazott forgáspont, kis méret, tört lemezzel, 50 mm-es átmérővel, teherbírás 200 kg	felületkezelt	18 400 Ft
	PG 70 I2	 Alsó csapágyazott forgáspont, nagy méret, tört lemezzel, 70 mm-es átmérővel, teherbírás 500 kg	felületkezelt	22 900 Ft
	P 35	 Alsó csapos forgáspont, 70 × 60 × 15 mm-es talppal	felületkezelt	3 700 Ft
	P 40	 Alsó csapos forgáspont, 80 × 70 × 20 mm-es talppal	felületkezelt	4 900 Ft
	PASCAL1	 Felső zsírzószemes forgáspont kő oszlophoz M20 menettel, horganyzott keskeny talppal	felületkezelt	11 800 Ft
	PASCAL1N	 Felső zsírzószemes forgáspont kő oszlophoz M20 menettel, fekete keskeny talppal	felületkezelt	13 400 Ft
	PASCAL2	 Felső zsírzószemes forgáspont kő oszlophoz M20 menettel, horganyzott széles talppal	felületkezelt	11 800 Ft
	PASCAL2N	 Felső zsírzószemes forgáspont kő oszlophoz M20 menettel, fekete széles talppal	felületkezelt	13 400 Ft

Ütközők

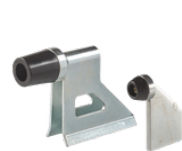

F 30

Tolókapu ütközőbak,
95 mm magas

felületkezelt

2 300 Ft

F 40



Tolókapu ütközőbak,
120 mm magas

felületkezelt

5 300 Ft

rozsdamentes

15 200 Ft



F 105

Szárnyaskapu középső ütköző,
77 mm magas

felületkezelt

2 100 Ft

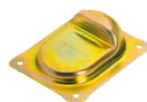

F105BP

Ütközőbak talppal,
lecsavarozható, 40 mm magas

felületkezelt

3 500 Ft

Fém oszlopsapkák // négyzet alakú

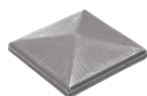

CAP 4 Z / I



Oszlopsapka négyzet alakú
40 × 40 mm

felületkezelt

300 Ft

rozsdamentes

1 500 Ft

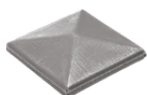

CAP 5 Z / I



Oszlopsapka négyzet alakú
50 × 50 mm

felületkezelt

300 Ft

rozsdamentes

1 700 Ft

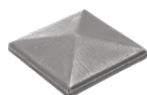

CAP 6 Z / I



Oszlopsapka négyzet alakú
60 × 60 mm

felületkezelt

400 Ft

rozsdamentes

1 900 Ft

Fém oszlopsapkák // négyzet alakú

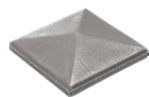

CAP 8 Z / I



Oszlopsapka négyzet alakú
40 × 40 mm

felületkezelt

500 Ft

rozsdamentes

2 400 Ft

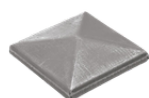

CAP 10 Z / I



Oszlopsapka négyzet alakú
50 × 50 mm

felületkezelt

700 Ft

rozsdamentes

3 300 Ft

Fém oszlopsapkák // téglalap alakú

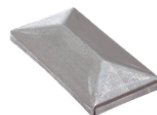

CAP 5 RG

Oszlopsapka téglalap alakú
40 × 60 mm

fekete

500 Ft

CAP 6 RG

Oszlopsapka téglalap alakú
40 × 80 mm

fekete

600 Ft

Fém oszlopsapkák // kör alakú



CAP 5 TG

Oszlopsapka kör alakú,
átmérő 60mm

fekete

400 Ft

CAP 7 TG

Oszlopsapka kör alakú,
átmérő 90 mm

fekete

600 Ft

Tolókapu sínek, tartozékok

	NEW OMEGA Z3	Tolókapu sín, betonalapba 3 m/szál	felületkezelt	7 700 Ft /m
	51	 Oldalvédő sín omegasínhez, galvanizált	felületkezelt	4 400 Ft /m
	52	 Támasztóbak omegasínhez, az 51-es profilhoz	felületkezelt	3 300 Ft
	53NO	New Omega sín toldás	felületkezelt	800 Ft
	FLOOR Z6	 Tolókapu sín, csavarozható, 6 m/szál, "O" profilú kerékhez	felületkezelt	7 000 Ft /m
	ANGULA Z6	 Tolókapu sín, csavarozható, 6 m/szál, "V" profilú kerékhez	felületkezelt	7 000 Ft /m

Tolókapu csapágyazott kerekek

Szimpla csapággal, tengellyel, felületkezelt

	518	Csapágyazott kerék, átm.=50mm, teherbírás 75 kg	V profil	3 100 Ft
	820	 Csapágyazott kerék, átm.=80mm, teherbírás 190kg	V profil	4 900 Ft
	1020	 Csapágyazott kerék, átm.=100mm, teherbírás 240 kg	V profil	6 100 Ft
	1220	 Csapágyazott kerék, átm.=120 mm, teherbírás 270 kg	V profil	7 100 Ft
	827	 Csapágyazott kerék, átm.=80mm, teherbírás 190kg	O profil	5 600 Ft
	1027	 Csapágyazott kerék, átm.=100mm, teherbírás 240kg	O profil	7 300 Ft
	1227	 Csapágyazott kerék, átm.=120 mm, teherbírás 270 kg	O profil	8 800 Ft

Tolókapu csapágyazott kerekek

Kettős csapágygal, tengellyel, felületkezelt



1030

Kettős csapágyazású kerék,
átm.=100mm, teherbírás 450 kg

V profil

10 100 Ft

U profil

9 100 Ft

O profil

10 100 Ft



1430

Kettős csapágyazású kerék,
átm.=140mm, teherbírás 510 kg

V profil

16 300Ft

U profil

14 500 Ft

O profil

16 300 Ft



1830

Kettős csapágyazású kerék,
átm.=180mm, teherbírás 630 kg

V profil

22 700Ft

U profil

20 900 Ft

O profil

22 700 Ft



2030

Kettős csapágyazású kerék,
átm.=200mm, teherbírás 670 kg

V profil

25 300Ft

U profil

21 700 Ft

O profil

25 300 Ft

Tolókapu csapágyazott kerekek

Kettős csapággal, tengely nélkül, felületkezelt



10030 I

Kettős csapágyazású, zsírzós kerék, átm.=100mm, teherbírás 450 kg

O profil

11 800 Ft

14030 I

Kettős csapágyazású, zsírzós kerék, átm.=140mm, teherbírás 530 kg

O profil

21 900 Ft

25038 I

Kettős csapágyazású, zsírzós kerék, átm.=250mm, teherbírás 870 kg

O profil

55 000 Ft

Tolókapu csapágyazott kerekek oldalsó megtámasztással

Kettős csapággal, felületkezelt



1230 P

Kerék külső megtámasztással, átm.=120mm, teherbírás 480 kg

V

12 800 Ft

O

14 500 Ft

U

14 500 Ft

V

16 900 Ft

O

18 300 Ft

U

18 300 Ft

1430 P

Kerék külső megtámasztással, átm.=140mm, teherbírás 510kg

Tolókapu csapágyazott kerekek felső megtámasztással

Szimpla csapággal, felületkezelt



820 PC

Kerék külső zárt megtámasztással, átm.=80mm, teherbírás 160 kg

V profil

6 800 Ft

827 PC

Kerék külső zárt megtámasztással, átm.=80mm, teherbírás 190 kg

O profil

8 100 Ft

Tolókapu csapágyazott kerekek felső megtámasztással

Szimpla csapággal, felületkezelt



1030 PC

Kerék alsó megtámasztással, átm.=100mm, teherbírás 350 kg

V profil

11 600 Ft

O profil

11 600 Ft

Tolókapu csapágyazott kerekek alsó megtámasztással

Egy illetve két csapágyal, felületkezelt

820 PS	 Kerék alsó megtámasztással, átm.=80mm, teherbírás 190 kg	V profil	6 000 Ft
822 PS	 Kerék alsó megtámasztással, átm.=80mm, teherbírás 280 kg	V profil	7 100 Ft
826 PS	 Kerék alsó megtámasztással, átm.=80mm, teherbírás 280 kg	O profil	8 000 Ft
827 PS	 Kerék alsó megtámasztással, átm.=80mm, teherbírás 190 kg	O profil	7 300 Ft
920 PS	 Kerék alsó megtámasztással, átm.=90mm, teherbírás 220 kg	V profil	6 800 Ft
922 PS	Kerék alsó megtámasztással, átm.=90mm, teherbírás 300 kg	V profil	7 900 Ft
926 PS	Kerék alsó megtámasztással, átm.=90mm, teherbírás 300 kg	O profil	8 800 Ft
927 PS	Kerék alsó megtámasztással, átm.=90mm, teherbírás 220 kg	O profil	7 700 Ft
1022 PS	Kerék alsó megtámasztással, átm.=100mm, teherbírás 220 kg	V profil	9 200 Ft
1026 PS	 Kerék alsó megtámasztással, átm.=100mm, teherbírás 340 kg	O profil	10 000 Ft
1224 PS	 Kerék alsó megtámasztással, átm.=120mm, teherbírás 430 kg	V profil	12 400 Ft
1227 PS	 Kerék alsó megtámasztással, átm.=120mm, teherbírás 430 kg	O profil	12 400 Ft
1630 PS	 Kerék alsó megtámasztással, átm.=160mm, teherbírás 500 kg	V profil	25 800 Ft
1830 PS	 Kerék alsó megtámasztással, átm.=180mm, teherbírás 580 kg	V profil	29 300 Ft



Drótkötél görgők // szimpla csapággal tengely nélkül



613		Drótkötélgörgő, átm.=60mm, 6 mm-es drótkötélig	acél	3 000 Ft
813		Drótkötélgörgő, átm.=80mm, 6 mm-es drótkötélig	acél	3 500 Ft
913		Drótkötélgörgő, átm.=90mm, 6 mm-es drótkötélig	acél	4 400 Ft
1013		Drótkötélgörgő, átm.=100mm, 6 mm-es drótkötélig	acél	4 800 Ft
1213		Drótkötélgörgő, átm.=120mm, 6 mm-es drótkötélig	acél	5 900 Ft

Tolókapu felső vezetők

 2 RP		Felső vezető tolókapuhoz 2 görgővel	felületkezelt	5 200 Ft
 4 RP		Felső vezető tolókapuhoz 4 görgővel	felületkezelt	8 600 Ft
 4 RM		Kétszeresen állítható felső vezető görgő, 90 mm vastagságú mozgósárnyig	felületkezelt	12 600 Ft
 4 RG		Kétszeresen állítható felső vezető görgő, 120 mm vastagságú mozgósárnyig	felületkezelt	23 700 Ft

Tolókapu felső vezetők



BN 36

Vezetőgörgő
átm.=36mm

felületkezelt

1600 Ft

CN 25 /I



Vezetőgörgő
átm.=25mm

felületkezelt

1800 Ft

rozsdamentes

5700 Ft



CN 28 /I



Vezetőgörgő
átm.=28mm

felületkezelt

2000 Ft

rozsdamentes

5700 Ft

CN 32 /I



Vezetőgörgő
átm.=32mm

felületkezelt

2200 Ft

rozsdamentes

5700 Ft

CN 40 /I



Vezetőgörgő
átm.=40mm

felületkezelt

3500 Ft

rozsdamentes

11200 Ft



RNP 40



Vezetőgörgő rögzítő talppal,
átm.=40mm

felületkezelt

6100 Ft

Fogantyúk



M 20 P



Kisméretű fogantyú
talppal

0°-os

5500 Ft





45°-os

7400 Ft

90°-os

7500 Ft

Egyéb kiegészítők

	85/V	Szórkefetartó függőleges profil, 2 m/szál	3 000 Ft /m
	85/O	Szórkefetartó vízszintes profil, 2 m/szál	3 000 Ft /m
	86/25	Szórkefe 25 × 5 mm, 2 m/szál	2 400 Ft /m
	86/32	Szórkefe 32 × 5 mm, 2 m/szál	2 700 Ft /m
	86/38	Szórkefe 38 × 5 mm, 2 m /szál	2 800 Ft /m
	86/50	Szórkefe 50 × 5 mm, 2 m/szál	3 200 Ft /m
	F 51P	Ütközőbak GIPI 4RP/GIPI 4RPZ sínhez	4 600 Ft
	F 51G 	Ütközőbak GIPI 4R vagy GIPI 4RZ sínhez	4 900 Ft
	F 51M 	Ütközőbak GIPI 4RM vagy GIPI 4RMZ sínhez	6 500 Ft

CA típusú csapágyazott függesztőkocsik tengely nélkül



CA 4 RP

Függesztő kocsi 4 db 50 mm-es keréssel, központos furat, teherbírás 500 kg

felületkezelt

17 900 Ft /db



CA 4 RPN

Függesztő kocsi 4 db 50 mm-es keréssel, műanyag keréssel közp. furat, teherbírás 240 kg

felületkezelt

20 100 Ft /db



CA 4 R

Függesztő kocsi 4 db 70 mm-es keréssel, központos furat, teherbírás 1200kg

felületkezelt

23 600 Ft /db



CA 4 RPD

Függesztő kocsi 4 db 50 mm-es keréssel, külponos furat, teherbírás 500kg

felületkezelt

17 900 Ft /db



CA 4 RD

Függesztő kocsi 4 db 70 mm-es keréssel, külponos furat, teherbírás 1200kg

felületkezelt

23 600 Ft /db

Tengelyek a CA típusú csapágyazott függesztőkocsikhoz



P 110

Tengely az 50 mm-es kerékű kocsikhoz, 110 mm hosszú, M16

felületkezelt

2 300 Ft /db



P 120

Tengely a 70 és 120 mm-es kerékű kocsikhoz, 120 mm hosszú, M20

felületkezelt

2 500 Ft /db

P 16/210

Tengely az 50 mm-es kerékű kocsikhoz, 210 mm hosszú, M16

felületkezelt

3 400 Ft /db



P 20/250

Tengely a 70 és 120 mm-es kerékű kocsikhoz, 250 mm hosszú, M20

felületkezelt

3 700 Ft /db

Függesztősín a CA típusú csapágyazott függesztőkocsikhoz

	GIPI 4 RP/Z 6	Úszókapu sín a CA 4RPS görgőbakhoz, 60x70x3,5mm, 6 m / szál	fekete	8 000 Ft /m
			felületkezelt	8 700 Ft /m
	GIPI 4 RG/Z 6	Úszókapu sín a CA 4RS görgőbakhoz, 94x85x5mm, 6 m / szál	fekete	34 700 Ft /m
			felületkezelt	42 700 Ft /m
	GIPI 4 RM/Z 6	Úszókapu sín a CA 4RM görgőbakhoz, 136x142x6mm, 6 m/szál	fekete	58 400 Ft /m
			felületkezelt	80 300 Ft /m

Egyéb kiegészítők

	32 P	 Függesztősín rögzítő elem oldalfalra	kicsi	11 200 Ft /db
	31 P/G	 Függesztősín toldóelem, GIPI 4RP/Z sínhez	kicsi	8 200 Ft /db
			nagy	10 700 Ft /db
	33 P	 Függesztősín rögzítőelem mennyezetre	kicsi	7 800 Ft /db
	97 DX/SX	 Tolózár, lapos	jobbos/balos	14 300 Ft /db

B és C típusú csapágyazott függesztő kocsik

	2 RC	Függesztő kocsi 2 keréssel, tengellyel, átm.=24 mm, teherbírás 40 kg	acél görgő	2 400 Ft /db
	4 RC	Függesztő kocsi 4 keréssel, tengellyel, átm.=24 mm, teherbírás 60 kg	acél görgő	3 400 Ft /db
	2 RCF / ZN	Függesztő kocsi 2 keréssel, tengellyel, átm.=24 mm, teherbírás 40 kg	acél görgő	2 400 Ft /db
	4 RCF	Függesztő kocsi 4 keréssel, tengellyel, átm.=24 mm, teherbírás 110 kg	acél görgő	3 400 Ft /db
	4 RB	Függesztőkocsi 4 keréssel, tengellyel, átm.=42 mm, teherbírás 180 kg	acél görgő	5 400 Ft /db
	4 RBZN	Függesztőkocsi 4 keréssel, tengellyel, átm.=40 mm, teherbírás 180 kg	műanyag görgő	8 700 Ft /db

Függesztősín a B és C típusú csapágyazott függesztő kocsikhoz

	80 Z	Függesztő sín 2RC/2RCF, 4RC/4RCF/ 4RC/ML kocsikhoz, 6 m/szál	felületkezelt	6 100 Ft /m
	81 Z	Függesztő sín 2RB, 4RB/4RBP kocsikhoz, 6 m/szál	felületkezelt	7 700 Ft /m
	P 80 Z	Rögzítőelem 80G/Z függesztősínhez	felületkezelt	2 500 Ft /db
	P 81 Z	Rögzítőelem oldalfalra 81G/Z függesztő sínhez	felületkezelt	2 700 Ft /db
	S 80 Z	Rögzítőelem mennyezetre 80G/Z függesztő sínhez	felületkezelt	3 200 Ft /db
	S 81 Z	Rögzítőelem mennyezetre 81G/Z függesztő sínhez	felületkezelt	3 300 Ft /db
	F 80 Z	Ütköző 80G/Z függesztősínbe	felületkezelt	4 400 Ft /db

Úszókapu alkatrészek



CA 4 RPS

Görgőbak 8 csapágyazott kerékkel, teherbírás 450 kg

felületkezelt

25 900 Ft /db



CA 4 RS

Görgőbak 8 csapágyazott kerékkel, teherbírás 600 kg

felületkezelt

56 900 Ft /db

CA 4 RMS 

Görgőbak 8 csapágyazott kerékkel, teherbírás 1200 kg

felületkezelt

125 800 Ft /db

GIPI 4 RP/Z 6

Függesztett úszókapu sín a CA 4RPS görgőbakhoz, felületkezelt, 6 m/szál

fekete

8 000 Ft /m

felületkezelt

8 700 Ft /m



GIPI 4 RG/Z 6

Függesztett úszókapu sín a CA 4RS görgőbakhoz, felületkezelt, 6 m/szál

fekete

34 700 Ft /m

felületkezelt

42 700 Ft /m

GIPI 4 RM/Z 6 

Függesztett úszókapu sín a CA 4RMS görgőbakhoz, felületkezelt, 6 m/szál

fekete

58 400 Ft /m

felületkezelt

80 300 Ft /m

Úszókapu alkatrészek

	41B	Felfutó görgő a GIPI 4RP/Z sínhez	felületkezelt	5 100 Ft /db
	41P	Felfutó görgő a GIPI 4RG/Z sínhez	felületkezelt	6 200 Ft /db
	41G	Felfutó görgő a GIPI 4RM/Z sínhez	felületkezelt	18 200 Ft /db
	50B	Tolókapu felfutó bak a 41 B elemhez	felületkezelt	7 200 Ft /db
	50P	Tolókapu felfutó bak a 41 P elemhez	felületkezelt	8 200 Ft /db
	50G	Tolókapu felfutó bak a 41 G elemhez	felületkezelt	17 400 Ft /db

























Újdonság - Quickfolding rendszer szárnyaskapuhoz

Lapozódó szárnyakhoz felső sín nélkül

	PG 51S	Felső csapágyazott forgáspont, 50 mm-es átmérő, egyenes lemezzel, teherbírás 450 kg	felületkezelt	14 100 Ft /db
	PG 51S 100	Felső csapágyazott forgáspont, 50 mm-es átmérő, egyenes lemezzel, teherbírás 450 kg	felületkezelt	14 400 Ft /db
	PG 71S	Felső csapágyazott forgáspont, 70 mm-es átmérő, egyenes lemezzel, teherbírás 1000 kg	felületkezelt	18 700 Ft /db
			inox	47 300 Ft /db





















Újdonság - Quickfolding rendszer szárnyaskapuhoz

Lapozódó szárnyakhoz felső sín nélkül

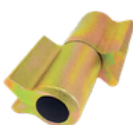
	PG 121S	 Felső csapágyazott forgáspont, 120 mm-es átmérő, egyenes lemezzel, teherbírás 1500 kg	felületkezelt	42 600 Ft /db
	CR 50	 Állítható forgáspont nagyméretű szárnyas kapuhoz, 500 kg szárnyig	felületkezelt	39 200 Ft /db
	CR 60	 Állítható forgáspont nagyméretű szárnyas kapuhoz, 680 kg szárnyig	felületkezelt	48 800 Ft /db
	CG 50 LS	 Felső forgáspont dupla csapágyazással, 50 x 25 mm M24 1000 kg	felületkezelt	26 400 Ft /db
	CL 60	 Állítható forgáspont szárnyas kapukhoz, 140 mm hosszú, 600 kg	felületkezelt	65 300 Ft /db
	PG 50 I	 Alsó csapágyazott forgáspont, 50 mm átmérő, teherbírás 1000 kg	felületkezelt	14 300 Ft /db
	PG 70 I	 Alsó csapágyazott forgáspont, 70 mm átmérő, teherbírás 2500 kg	felületkezelt	18 100 Ft /db
	PG 120 I	 Alsó csapágyazott forgáspont, 120 mm átmérő, lemez nélkül, teherbírás 3000 kg	inox	47 100 Ft /db
	PG 120 I	 Alsó csapágyazott forgáspont, 120 mm átmérő, lemez nélkül, teherbírás 3000 kg	felületkezelt	37 900 Ft /db
	CG 50 LI	 Alsó forgáspont kúpcsapággal, 50 x 25 mm M24 1000 kg	felületkezelt	26 800 Ft /db
	PG 50 IR Q	 Konzolos alsó forgáspont talplemezzel, 50 mm-es átmérő, 1000 kg	felületkezelt	20 800 Ft /db
	PG 70 IR Q	 Konzolos alsó forgáspont talplemezzel, 70 mm-es átmérő, 1500 kg	felületkezelt	31 000 Ft /db

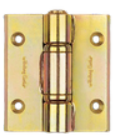
Újdonság - Quickfolding rendszer szárnyaskapuhoz

Lapozódó szárnyakhoz felső sín nélkül

	QF F1	 Állítható oldalsó rögzítés a kapuoszlop hátsó részéhez	felületkezelt	30 300 Ft /db
	QF F2	 Állítható oldalsó rögzítés a kapuoszlophoz belső részéhez	felületkezelt	29 200 Ft /db
	QF A130	 Hosszú rúd Quickfolding rendszerhez L=1300mm	felületkezelt	8 900 Ft /db
	QF A200	 Hosszú rúd Quickfolding rendszerhez L=2000mm	felületkezelt	12 500 Ft /db
	QUICK F1	 Bumeráng mechanika Quickfolding rendszerhez	felületkezelt	72 900 Ft /db
	139 P	 Hegeszthető törésbiztos 3 szárnyú zsanér zsirzószemmel, 400 kg teherbírással	felületkezelt	28 400 Ft /db
	139 C	 Hegeszthető szétválasztható 3 szárnyú zsanér, 400 kg teherbírással	felületkezelt	28 400 Ft /db
	139 R	 Hegeszthető, két szárnyon állítható 3 szárnyú zsanér, 400 kg teherbírással	felületkezelt	28 400 Ft /db
	CRN 1	 Kétszárnyú acél zsanér D=20 tengellyel, 200 kg teherbírás	felületkezelt	17 900 Ft /db
			inox	79 000 Ft /db
	CRN 1A	 Kétszárnyú, fekete, könnyűfém zsanér D=20 tengellyel, 150 kg teherbírás	felületkezelt	21 700 Ft /db

KLING

ÚSZÓKAPU



Tartós és erős szerkezetű kapu nagy igénybevételhez tervezve



Acél fogasléc és fogaskerék meghajtó rendszerrel rendelkezik



Ipari és logisztikai telephelyekhez, nyilvános létesítményekhez ajánljuk



Lehetővé teszi a nehezen hozzáférhető utak és kis manőverezési lehetőséget biztosító területek megközelítését

MAX. 400 KG-OS KAPUHOZ 4 M NYÍLÁSIG

A szett maximum 6 méter nyílásszélességig bővíthető

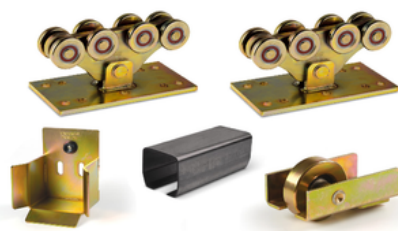

2 db VCA4RPS // Görgőbak max. 400 kg / 6 m nyílásig 8 kerékkel
1 db VGIP4RP6 // Úszókapu sín 70 × 60 × 3,5 mm fekete 6 m
1 db V41B // Felfutógörgő
1 db V50B // Felfutóbak

112 100Ft



2 db VCA4RPS // Görgőbak max. 400 kg / 6 m nyílásig 8 kerékkel
1 db VGIP4RPZ6 // Úszókapu sín 70 × 60 × 3,5 mm horganyzott 6 m
1 db V41B // Felfutógörgő
1 db V50B // Felfutóbak

116 300Ft

MAX. 600 KG-OS KAPUHOZ 4 M NYÍLÁSIG

A szett maximum 8 méter nyílásszélességig bővíthető

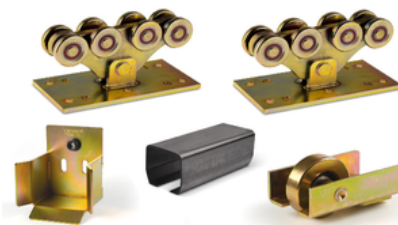

2 db VCA4RP // Görgőbak max. 600 kg / 8 m nyílásig 8 kerékkel
1 db VGIP4RG6 // Úszókapu sín 94 × 85 × 5 mm horganyzott 6 m
1 db V41P // Felfutógörgő
1 db V50P // Felfutóbak

336 400 Ft

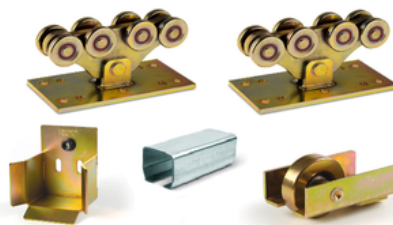

2 db VCA4RS // Görgőbak max. 600 kg / 8 m nyílásig 8 kerékkel
1 db VGIP4RGZ6 // Úszókapu sín 94 × 85 × 5 mm horganyzott 6 m
1 db V41P // Felfutógörgő
1 db V50P // Felfutóbak

384 400 Ft

TELESZKÓPOS TOLÓKAPU A **KLING** KÍNÁLATÁBAN

HA A KAPUNYÍLÁS MELLETT **NINCS ELEGENDŐ HELY**, DE MÉGIS TOLÓKAPUT SZERETNÉNK, **MEGOLDÁS** A TELESZKÓPOS TOLÓKAPU KIVITEL.

ALSÓ SÍNES KAPUKHOZ, KÉT VAGY HÁROM TELEPSZKÓPOS SZÁRNYRA ÁTSZERELŐ VASALAT SZETT. **EGYSZERŰEN MOTOROSÍTHATÓ**, A NAPI NYITÁSSZÁMOT NEM BEFOLYÁSOLJA. AKÁR **18 MÉTERES** NYÍLÁS SZÉLESSÉGIG, A KAPU SÚLYHOZ KELL MÉRETEZNI AZ ALSÓ SÍNT ÉS A KEREKEKET, EZEK NEM RÉSZEI A SZETTNEK. A **TELESZKÓPOS TOLÓKAPU** VASALAT SZETT ELEMEI: DRÓTKÖTELEK, DRÓTKÖTÉL MEGVEZETŐK A SZÁRNYAK FELSŐ RÉSZÉRE, DRÓTKÖTÉL FORDÍTÓ KEREKEK, MEGVEZETŐK ÉS RÖGZÍTŐK A SZÁRNYAK ALJÁRA, FELSŐ MEGVEZETŐ GÖRGŐK.



Szárnyaskapu alkatrészek



EHN16 Állítható forgáspont szárnyaskapukhoz M16 menettel **900 Ft**

EHN18 Állítható forgáspont szárnyaskapukhoz M18 menettel **1100 Ft**

EHN20 Állítható forgáspont szárnyaskapukhoz M20 menettel **1100 Ft**

EHN24 Állítható forgáspont szárnyaskapukhoz M24 menettel **1900 Ft**



EHR16 Állítható forgáspont szárnyaskapukhoz M16 menettel, acél oszlophoz **1100 Ft**

EHR18 Állítható forgáspont szárnyaskapukhoz M18 menettel, acél oszlophoz **1300 Ft**

EHR20 Állítható forgáspont szárnyaskapukhoz M20 menettel, acél oszlophoz **1400 Ft**

EHR24 Állítható forgáspont szárnyaskapukhoz M24 menettel, acél oszlophoz **2100 Ft**



EHS16 Állítható forgáspont talplemezzel szárnyaskapukhoz M16 **1300 Ft**

EHS18 Állítható forgáspont talplemezzel szárnyaskapukhoz M18 **1500 Ft**

EHS20 Állítható forgáspont talplemezzel szárnyaskapukhoz M20 **1700 Ft**

EHS24 Állítható forgáspont talplemezzel szárnyaskapukhoz M24 **2800 Ft**



EHSWS01 Ütközőbak talppal, lecsavarozható, 43 mm magas **900 Ft**

EHSWS02 Ütközőbak talppal, lecsavarozható, 50 mm magas **1100 Ft**

Szárnyaskapu alkatrészek



EHTWH40

Felső csapágyazott forgáspont, 40 mm átmérő, egyenes lemezzel

1 600 Ft

EHTWH50

Felső csapágyazott forgáspont, 50 mm átmérő, egyenes lemezzel

2 000 Ft

EHTWH70

Felső csapágyazott forgáspont, 70 mm átmérő, egyenes lemezzel

3 300 Ft



EHBWH40

Alsó csapágyazott forgáspont, 40 mm átmérő, 350 kp

1 700 Ft

EHBWH50

Alsó csapágyazott forgáspont, 50 mm átmérő, teherbírás 450 kp

2 000 Ft

EHBWH70

Alsó csapágyazott forgáspont, 70 mm átmérő, teherbírás 650 kp

3 200 Ft



EHTWHL50

Felső csapágyazott forgáspont, kis méret, tört lemezzel, 50 mm-es átmérővel, teherbírás 350 kp

2 300 Ft

EHTWHL70

Felső csapágyazott forgáspont, nagy méret, tört lemezzel, 70 mm-es átmérővel, teherbírás 550 kp

3 500 Ft



EHBWHL50

Alsó csapágyazott forgáspont, tört lemezzel, 50 mm-es átmérővel, teherbírás 350 kp

3 100 Ft

EHBWHL70

Alsó csapágyazott forgáspont, tört lemezzel, 70 mm-es átmérővel, teherbírás 550 kp

4 500 Ft

Úszókapu alkatrészek



EHCW-60

Görgőbak 4+1 csapágyazott kerékkel
60x60x4mm-es úszókapu sínhez

7 300 Ft



EHSIN60F

Úszókapu sín EHCW-60 görgőbakhoz,
60x60x4mm-es, fekete, 6 méter

22 300 Ft



EHSIN60HM

Úszókapu sín EHCW-60 görgőbakhoz,
60 x 60 x 4 mm-es, horganyzott, 5,8 méter

28 500 Ft



EHCW-1

Görgőbak 8 csapágyazott kerékkel GIPI4
RP/Z úszókapu sínhez, teherbírás 450 kp

10 200 Ft



EHCW-2

Görgőbak 8 csapágyazott kerékkel GIPI4
RG/Z úszókapu sínhez, teherbírás 600 kp

19 700 Ft



EHCW-3

Görgőbak 8 csapágyazott kerékkel GIPI4
RM/Z úszókapu sínhez, teherbírás 1200 kp

71 500 Ft



EHCW-1P

Görgőbak 8 csapágyazott kerékkel GIPI4
RP/Z úszókapu sínhez, állítható talppal,
teherbírás 450 kp

13 200 Ft



EHCW-2P

Görgőbak 8 csapágyazott kerékkel GIPI4
RG/Z úszókapu sínhez, állítható talppal,
teherbírás 600 kp

21 600 Ft



EHP-1

Állítható szerelőtalp EHCW-1 görgőbakhoz

1 300 Ft



EHP-2

Állítható szerelőtalp EHCW-2 görgőbakhoz

2 000 Ft

Úszókapu alkatrészek

EHGIPI4RP

Úszókapu sín az EHCW-1 görgőbakhoz,
70 × 60 × 3,5 mm fekete, 5,8 méter

28 000 Ft

EHGIPI4RPZ

Úszókapu sín az EHCW-1 görgőbakhoz,
70 × 60 × 3,5 mm horganyzott, 5,8 méter

32 300 Ft



EHGIPI4RG

Úszókapu sín az EHCW-2 görgőbakhoz,
94 × 85 × 5 mm fekete, 5,8 méter

55 300 Ft

EHGIPI4RGZ

Úszókapu sín az EHCW-2 görgőbakhoz,
94 × 85 × 5 mm horganyzott, 5,8 méter

62 700 Ft

EHGIPI4RM 

Úszókapu sín az EHCW-3 görgőbakhoz,
136 × 142 × 6 mm fekete, 5,8 méter

105 500 Ft

EHGIPI4RMZ

Úszókapu sín az EHCW-3 görgőbakhoz,
136 × 142 × 6 mm horganyzott, 5,8 méter

143 600 Ft

EHGW50

Felfutó görgő EHSIN60F vagy
EHGIPI4RP/Z sínhez

2 700 Ft



EHGW68

Felfutó görgő EHGIPI4RG/Z sínhez

2 900 Ft

EHGW105

Felfutó görgő EHGIPI4RM/Z sínhez

8 000 Ft

EHES13080

Úszókapu felfutó bak az EHGW50 elemhez,
EHSIN60F/HM vagy EHGIPI4RP/Z sínhez

1 800 Ft



EHES165100

Úszókapu felfutó bak az EHGW68 elemhez,
EHGIPI4RG/Z sínhez

2 800 Ft

EHES22152

Úszókapu felfutó bak az EHGW105 elemhez,
EHGIPI4RM/Z sínhez

5 200 Ft

EHNR2540

Vezetőgörgő Ø25x40mm

400 Ft



EHNR3140

Vezetőgörgő Ø31x40mm

500 Ft

EHNR4140

Vezetőgörgő Ø41x44mm

700 Ft

Úszókapu alkatrészek**EH31RM**

Felső vezető tolókapuhoz 2 görgővel

2 200 Ft**EH41RS**

Kétszeresen állítható felső vezető görgő, 70 mm vastagságú mozgószárnyig

3 400 Ft**EH41RM**

Kétszeresen állítható felső vezető görgő, 70 mm vastagságú mozgószárnyig

3 900 Ft**EH41RG**

Kétszeresen állítható felső vezető görgő, 103 mm vastagságú mozgószárnyig

8 100 Ft**EHFLOOR**

Tolókapu sín, meglévő burkolatra, „U” profilú kerékhez, 3 méter / szál

7 800 Ft**EHANGULA**

Tolókapu sín, meglévő burkolatra, „V” profilú kerékhez, 3 méter / szál

5 100 Ft**Ütközők****EHDS43**

Tolókapu/szárnyaskapu ütközőbak, hegeszthető 100 mm magas

700 Ft**EHDSP65**

Tolókapu/szárnyaskapu ütközőbak, csavarozható 146 mm magas

1 900 Ft

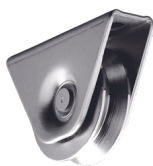
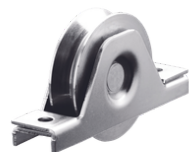
Tolókapu csapágyazott kerekek**EHCY80**Csapágyazott kerék, Ø80mm,
teherbírás 140 kp, Y profil**1700 Ft****EHCU80**Csapágyazott kerék, Ø80mm,
teherbírás 120 kp, U profil**1800 Ft****EHAY80**Kerék külső zárt megtámasztással, Ø80mm,
teherbírás 160 kp, Y profil**1900 Ft****EHAU80**Kerék külső zárt megtámasztással, Ø80mm,
teherbírás 140 kp, U profil**2200 Ft****EHBY80**Kerék alsó megtámasztással, Ø80mm,
teherbírás 190 kp, Y profil**1900 Ft****EHBY100**Kerék alsó megtámasztással, Ø100mm,
teherbírás 240 kp, Y profil**2600 Ft****EHBU80**Kerék alsó megtámasztással, Ø80mm,
teherbírás 190 kp, U profil**1900 Ft****EHBU100**Kerék alsó megtámasztással, Ø100mm,
teherbírás 240 kp, U profil**2700 Ft****Fém oszlopsapka****EHPC40**

Oszlopsapka négyzet alakú 40 × 40 mm

90 Ft**EHPC50**

Oszlopsapka négyzet alakú 50 × 50 mm

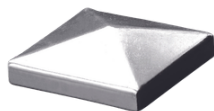
110 Ft**EHPC60**

Oszlopsapka négyzet alakú 60 × 60 mm

140 Ft**EHPC80**

Oszlopsapka négyzet alakú 80 × 80 mm

240 Ft**EHPC100**

Oszlopsapka négyzet alakú 100 × 100 mm

240 Ft

Fém oszlopsapka**EHPCD2**

Oszlopsapka kerek D=2", Ø50,8

130 Ft**EHPCD2,5**

Oszlopsapka kerek D=2,5", Ø63,5

160 Ft**EHPCD3**

Oszlopsapka kerek D=3", Ø76,2

230 Ft**Teleszkópos tolókapu szettek****EHTSG2-3M**

Vasalat szett teleszkópos (dupla) tolókapuhoz, maximális szárnyméret: 3 méter

57 100 Ft**EHTSG2-5M**

Vasalat szett teleszkópos (dupla) tolókapuhoz, maximális szárnyméret: 5 méter

69 500 Ft**EHTSG2-7M**

Vasalat szett teleszkópos (dupla) tolókapuhoz, maximális szárnyméret: 7 méter

93 100 Ft**EHTSG3-3M**

Vasalat szett teleszkópos (tripla) tolókapuhoz, maximális szárnyméret: 3 méter

95 600 Ft**EHTSG3-5M**

Vasalat szett teleszkópos (tripla) tolókapuhoz, maximális szárnyméret: 5 méter

108 000 Ft**EHTSG3-7M**

Vasalat szett teleszkópos (tripla) tolókapuhoz, maximális szárnyméret: 7 méter

140 300 Ft

Úszókapu vasalat szett

Az úszókapunak **nincs aljzatra csavarozott sínje**, itt felfelé álló görgőcsoportokat rögzítenek le talplemezzel, ezekre húznak rá lefelé fordított C sínt, így az érintkező részek **kevésbé tudnak koszolódni**, a lehulló hó nem jelent veszélyt, akkor sem, ha huzamosabb ideig megmarad. Akkor akadozhat a kapu mozgása, ha szennyeződés kerül a C sínben. Mivel a C sín talajtól átlagosan 8-10 cm magasságban mozog, ez ritkán fordul elő. Azonban ezen ritka kellemetlenség ellen is védekezhetünk **megfelelő kiegészítőkkal**. Lezáró kupakot helyezhetünk a sín két végére, így idegen anyag oda nehezen juthat be, illetve alkalmazhatók szőrkefés söprűk, **úszókapunál** ezeket a görgőcsoportoknál kell elhelyezni lefelé álló szőrökkel, így a C sín belső felének alját seprük végig mozgás során.



MAX. 200KG-OS KAPUHOZ 4M NYÍLÁSIG



1 db EHSIN60F //Úszókapu sín 60 × 60 × 4 mm, 6 m hosszú natúr
2 db EHCW-60 //Görgőbak Ø51 mm 4 + 1 csapágyazott kerékkel
1 db EHW50 //Felfutó görgő EHSIN60 sínhez
1 db EHES13080 //Felfutó bak EHSIN60 sínhez

41 400 Ft



1 db EHSIN60HM //Úszókapu sín 60 × 60 × 4 mm, 5,8 m hosszú horganyzott
2 db EHCW-60 //Görgőbak Ø51mm 4 + 1 csapágyazott kerékkel
1 db EHW50 //Felfutó görgő EHSIN60 sínhez
1 db EHES13080 //Felfutó bak EHSIN60 sínhez

47 600 Ft

MAX. 400 KG-OS KAPUHOZ 4 M NYÍLÁSIG

A szett maximum 6 méter nyílásszélességig bővíthető



1 db EHGIPI4RP //Úszókapu sín 70 × 60 × 3,5 mm natúr 5,8 m hosszú
2 db EHCW-1 //Görgőbak 8 csapágyazott kerékkel
1 db EHW50 //Felfutó görgő EHGIPI4RP sínhez
1 db EHES13080 //Felfutó bak EHGIPI4RP sínhez

52 900 Ft



1 db EHGIPI4RPZ //Úszókapu sín 70 × 60 × 3,5 mm, horganyzott 5,8 m hosszú
2 db EHCW-1 //Görgőbak 8 csapágyazott kerékkel
1 db EHW50 //Felfutó görgő EHGIPI4RP sínhez
1 db EHES13080 //Felfutó bak EHGIPI4RP sínhez

57 200 Ft

MAX. 600 KG-OS KAPUHOZ 4 M NYÍLÁSIG

A szett maximum 8 méter nyílásszélességig bővíthető



1 db EHGIPI4RG //Úszókapu sín 94 × 85 × 5 mm, natúr 5,8 m hosszú
2 db EHCW-2 //Görgőbak 8 csapágyazott kerékkel
1 db EHW68 //Felfutó görgő EHGIPI4RG sínhez
1 db EHES165100 //Felfutó bak EHGIPI4RG sínhez

100 400 Ft



1 db EHGIPI4RGZ //Úszókapu sín 94 × 85 × 5 mm, horganyzott 5,8 m hosszú
2 db EHCW-2 //Görgőbak 8 csapágyazott kerékkel
1 db EHW68 //Felfutó görgő EHGIPI4RG sínhez
1 db EHES165100 //Felfutó bak EHGIPI4RG sínhez

107 800 Ft

RAKODÓRENDSZER

Combilok G2 típusú teherautó rögzítő, melynek használata esetén a kamion / teherautó **nem tud elmozdulni** a rakodó állástól pakolás közben.

Előnye, hogy teherautó típusok és méretek, a kerék méretek és a tengely magasságok szélesebb skáláját tudja kezelni, továbbá kisebb a telepítési helyigénye is. A hidraulikus részek rejtetten helyezkednek el, nincsenek kilógó kábelek, csövek.

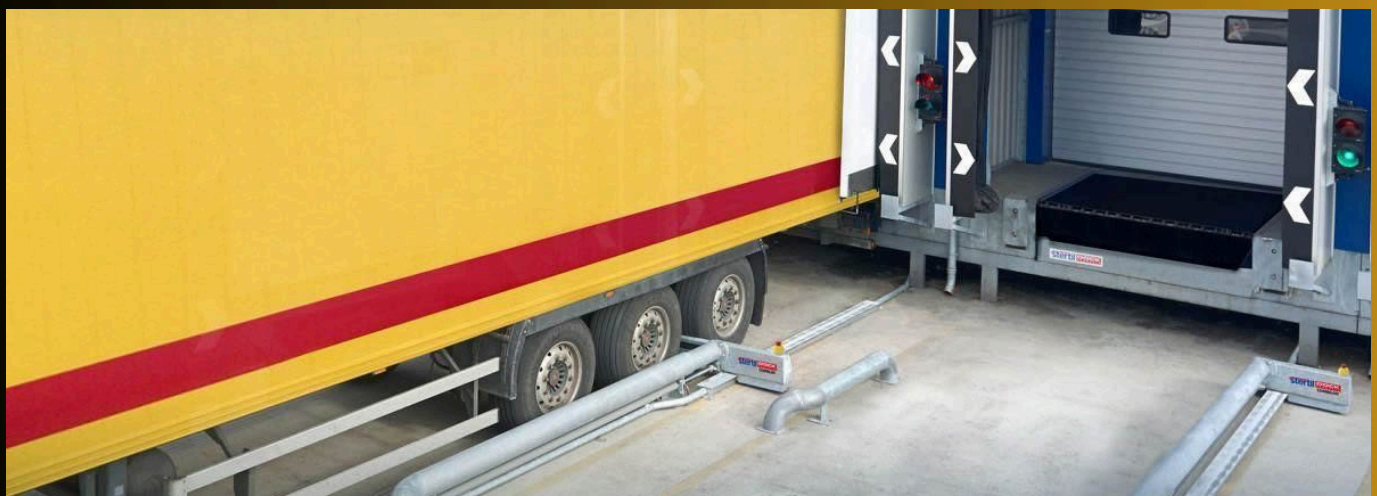

Állítható a rögzítési magasság. Nem fordulhat elő, hogy a rögzítő kar kárt tegyen a teherautóban vagy annak felépítményeiben. A rögzítőrendszer működés közben megvilágítja a teherautó alját, ezért sötétben is jól használható.

KLING

1106 Budapest,
Cránátos utca 6.
+36 70 703 9339
+36 1 433-1666

www.kling.hu
kling@kling.hu

Rakodórendszer

@klingkft @kling.hu

Az árak az áfát nem tartalmazzák!

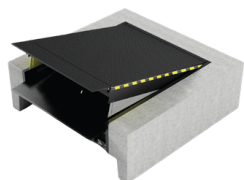

LEA - KP



KP típusú billenőnyelves hidraulikus rámpakiegyenlítő

Billenőnyelves hidraulikus rámpakiegyenlítő, 3 fázisú meghajtás, 1,1 kW teljesítmény, üzemi nyomásérték: 130 bar; 6000 kg (60 kN) névleges kapacitás; szélesség: 2000 mm; hosszúság: 2500 mm; magasság: 610 mm; kiegyenlíthető maximális távolság szint felett: 290 mm; kiegyenlíthető maximális távolság szint alatt: 350 mm; billenőnyelv hossz: 400 mm; RAL9005 fekete színben

1387 000 Ft

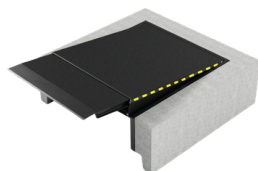

LEA - VP



VP típusú kitolónyelves hidraulikus rámpakiegyenlítő

Kitolónyelves hidraulikus rámpakiegyenlítő, 3 fázisú meghajtás, 1,5 kW teljesítmény, üzemi nyomásérték: 150 bar; 6000 kg (60 kN) névleges kapacitás; szélesség: 2000 mm; hosszúság: 2500 mm; magasság: 710 mm; kiegyenlíthető maximális távolság szint felett: 280 mm; kiegyenlíthető maximális távolság szint alatt: 410 mm; kitolónyelv hossz: 500 mm; auto-return funkcióval vezérlés; RAL9005 fekete színben

2064 000 Ft



LEA - I



I típusú mechanikus rámpakiegyenlítő

Mechanikus rámpakiegyenlítő, kézi mozgatás, 600 kg (6 kN) statikus kapacitás, szélesség: 2000 mm; hosszúság: 650 mm; a nyelv kézi erővel emelőőrúddal mozgatható; standard felület: tűzhorganyzott acél; csúszásmentes felület kialakítás

720 000 Ft

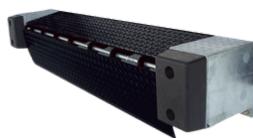

LA - 2000 HP



LA típusú mechanikus rámpakiegyenlítő

STERTIL mechanikus rámpakiegyenlítő, kézi mozgatás, 6000 kg dinamikus kapacitás, horganyzott szerelősínnel, kétoldalt horganyzott konzollal, 2 db gumiütközővel; motoros targonca használata esetére, kiegyenlíthető távolság: + 100mm / -100mm

1142 000 Ft



LEA - U



U típusú összenyomható kaputömítés

Összenyomható standard kaputömítés, függesztett kivitel, kamionokhoz; szélesség: 3400 mm; magasság: 3400 mm; mélység: 600 mm; felső ponyva: 1000 mm; oldalsó ponyva: 600 mm; a ponyva 3 rétegű PVC anyagú, vastagsága: 3 mm

520 000 Ft



LEA - P



P típusú felfújható kaputömítés

Felfújható kaputömítés, kamionokhoz, galvanizált acél profil kerettel, eloxált alumínium erősítő profilokkal, tűzhorganyzott konzollokkal. A külső borítás antistatikus kopással kemény PVC; külső vezérléssel. szélesség: 3500 mm; magasság: 3700 mm; mélység: 800 mm; felső légszák: 1000 mm; oldalsó légszák: 600 mm; telepítési magasság: 4700 mm; ponyva anyag súlya: 670g / m²; a légszák felfújási ideje: ~ 30 másodperc

1723 000 Ft



LEA - N

N típusú kerékvető



Egy pár egyenes kerékvető teherautó vagy kamion dokkolásához biztosítja a jármű egyenes és középre állását. Lecsavarozható kivitel, horganyzott felület. Hosszúság: 1830 mm, magasság: 250 mm, csőprofil átmérő: 159 mm. Talplemez mérete: 250 × 250 mm

370 000 Ft



LEA - NA

NA típusú kerékvető



Egy pár 15°-ban nyíló kerékvető a könnyebb beálláshoz, teherautó vagy kamion dokkolásához. Biztosítja a jármű egyenes és középre állását. Lecsavarozható kivitel, horganyzott felület. Hosszúság: 2000 mm, magasság: 250 mm, csőprofil átmérő: 159 mm. Talplemez mérete: 250 × 250 mm

380 000 Ft



COMBILOK

Hidraulikus kamion rögzítő



STERTIL kamion rögzítő, jobbkezes, európai verzió, ellen oldali kerék megvezetővel, forgalom irányító lámpával, hangjelzővel. Meglévő burkolatra telepíthető, belső oldalra rakható vezérlő gombokkal. Telepítés helyigénye: 8500 mm; teljes hossz: 7500 mm; hidraulika mozgási útja: 3250 mm; magasság: 350 mm; keréktámasztó ék mozgási útja: 400 mm; zárási idő: ~ 30 másodperc; elektromos teljesítmény: 2,2 kW; tápellátás: 3 fázisú 400V, 3 × 16 A biztosíték

5 485 000 Ft

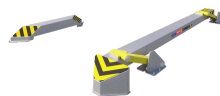

COMBILOK G2

Hidraulikus kamion és teherautó rögzítő



STERTIL teherautó rögzítő, különböző típusú, kerékméretű és tengelymagasságú gépjárművek számára, jobbkezes, európai verzió, ellen oldali kerék megvezetővel, forgalom irányító lámpával, hangjelzővel. Meglévő burkolatra telepíthető. Az egész hidraulika egység védett a horganyzott ház belsejében. Védelem a nedvesség és szennyeződések ellen. A rögzítő ék magassága programozható, 240 mm és 460 mm között; teljes hossz: 4800 mm; telepítéshez szükséges helyigény: 6300 mm; hidraulikus rendszer nyomásértéke: 140 bar; rögzítő ék hossza: 350 mm; 3 fázisú 400V-os tápellátás; 0,75 kW elektromos teljesítmény

5 604 000 Ft

KLING

1106, Budapest, Gránátos utca 6.

www.kling.hu

kling@kling.hu

