

**KLING**

# Ipari kapu

**A KLING az ipari szekcionált kapuit budapesti telephelyén gyártja, rendkívül kedvező, 3 - 4 hetes teljesítési határidővel. Automatizált gépsor biztosítja az alap kivitelű kapuk elkészülését nagy mennyiségben, az egyedi igényeket ellenőrzött kézi gyártással valósítjuk meg.**



## Marantec ipari tengelyvégi motor

Az árak az áfát nem tartalmazzák!



STA1-10-24

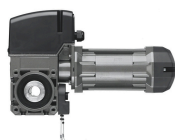

### MOTOR

Közvetlen tengelyhajtás 400V / 0,37kW / 100Nm / üzemhányad: 30 ciklus/óra, IP65 védetségű motor, digitálisan állítható végállás, automata működés, 215×275×190mm méretű külső CS320 (AWG) vezérléssel, CEE csatlakozóval, LCD kijelzővel, 5m vezérlő kábel a motor és a vezérlés között, 3 gombos beépített nyomógombbal, max. 30m<sup>2</sup> kapufelületig.



### KÜLSŐ VEZÉRLÉS

Billentős kireteszelőhöz előkészítve

**232 000 Ft**

Láncos felhúzóhoz előkészítve

**240 100 Ft**

Előkészítés láncos felhúzóhoz és billentős kireteszelőhöz

**255 000 Ft**



STA1-11-24

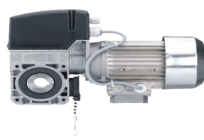

### MOTOR

Közvetlen tengelyhajtás 400V / 0,55kW / 110Nm / üzemhányad: 30 ciklus/óra, IP65 védetségű motor, digitálisan állítható végállás, automata működés, 215×275×190mm méretű külső CS320 (AWG) vezérléssel, CEE csatlakozóval, LCD kijelzővel, 5m vezérlő kábel, 3 gombos beépített nyomógombbal, max. 45m<sup>2</sup> kapufelületig.



### KÜLSŐ VEZÉRLÉS

Billentős kireteszelőhöz előkészítve

**302 200 Ft**

Láncos felhúzóhoz előkészítve

**310 300 Ft**

Előkészítés láncos felhúzóhoz és billentős kireteszelőhöz

**324 500 Ft**



STAC1-5-24

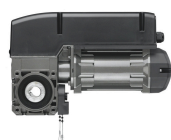

### MOTOR

Közvetlen tengelyhajtás 400V / 0,25kW / 50Nm / üzemhányad 20 ciklus/óra, IP54 védetségű motor, digitálisan állítható végállás, automata működés, beépített CS255 vezérlés, CEE csatlakozóval, külső 3-as nyomógomb 7m kábellel, max. 18m<sup>2</sup> kapufelületig.



Billentős kireteszelőhöz előkészítve

**177 700 Ft**

Láncos felhúzóhoz előkészítve

**193 900 Ft**

Előkészítés láncos felhúzóhoz és billentős kireteszelőhöz

**208 000 Ft**



STAC1-10-24

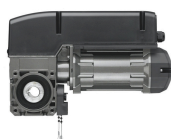

### MOTOR

Közvetlen tengelyhajtás 400V / 0,25kW / 100Nm / üzemhányad 20 ciklus/óra IP54 védetségű motor, digitálisan állítható végállás, automata működés, beépített CS255 vezérlés, CEE csatlakozóval, külső 3-as nyomógomb 7m kábellel, max. 30m<sup>2</sup> kapufelületig.



Billentős kireteszelőhöz előkészítve

**184 700 Ft**

Láncos felhúzóhoz előkészítve

**201 300 Ft**

Előkészítés láncos felhúzóhoz és billentős kireteszelőhöz

**215 500 Ft**



### Felárak tengelyhajtásokhoz:

0,55 KW-os motor felára 0,37 KW-os STA1 és STAC1 szetteknel (max. 45 m<sup>2</sup> kapufelületig, 30 ciklus/óra)  
// Csak rendelésre! //

**16 600 Ft**

### Alap kiegészítők CS255 beépített vezérléses motorhoz

120858



10 500 Ft

#### KÜLSŐ 3-AS NYOMÓGOMB 7 M KÁBELLEL CS255 VEZÉRLÉSHEZ

A következő funkciók programozására alkalmas: véghelyzetek, rádiórendszer, nyitvatartási idő, előzetes figyelmeztető idő, automatikus zárás, idő előtti zárás a fényzorompón való áthaladásakor, relé kimenet, visszaállítás (reset), ciklusszám kiolvasása.

120859



14 600 Ft

#### KÜLSŐ 3-AS NYOMÓGOMB ZÁRRAL, 2 DB KULCCSAL, 7 M KÁBELLEL CS255 VEZÉRLÉSHEZ

A következő funkciók programozására alkalmas: véghelyzetek, rádiórendszer, nyitvatartási idő, előzetes figyelmeztető idő, automatikus zárás, idő előtti zárás a fényzorompón való áthaladásakor, relé kimenet, visszaállítás (reset), ciklusszám kiolvasása.

1700004793 MSBUS



25 000 Ft

#### PROGRAMOZÓ MODUL 3M KÁBELLEL CS255 VEZÉRLÉSHEZ

A programozó modul segítségével a CS255-ös vezérlés összes menüje elérhető.

### Rendelhető kiegészítők Marantec motorokhoz

400292



Láncátétel, zárt műanyag házban, 25.4 mm nütolt tengelyhez, 1:1 áttétellel, motortartó konzollal

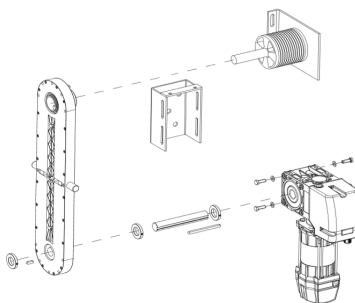

60 900 Ft

140539



68 250 Ft

Kiforduló előlfutó élvédelem alacsonyküszöbös kisajtóhoz

**Rendelhető kiegészítők Marantec motorokhoz - csak szettekhez****W314725-W316397**

Élvédelmi fotocella szűkítő gyűrűvel kétnyelves kamrás alsó gumihoz, 10 méter adókábellel és 1,0 méter vevőkábellel

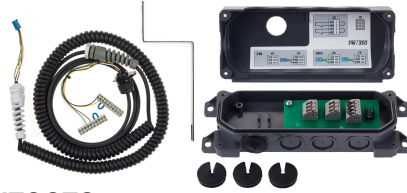
**17 900 Ft****170073**

Spirálkábel 5 x 0,25 mm, 5 m hosszú vezérlőkábellel, kivetőkonzollal, 70 x 70 x 47 mm méretű műanyag dobozzal

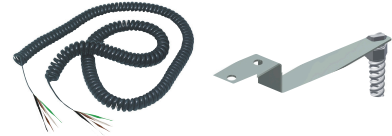
**15 700 Ft****W314923-W315097**

Spirálkábel 5 x 0,25 mm, 2 m hosszú vezérlőkábellel, kivetőkonzollal

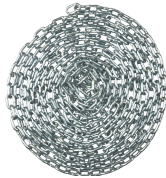
**12 300 Ft****LÁNC**

Horganyzott szemes lánc, láncos felhúzóval szállított motorhoz (méter)

**1 500 Ft****LÁNCSZEM**

Láncszem láncszabításhoz (db)

**700 Ft****195828**

CEE háromfázisú csatlakozó 1 méter kábellel

**2 500 Ft****270510**

Külső hármas Fel - Stop - Le nyomógomb 3 méter kábellel

**5 600 Ft****270512**

Külső hármas Fel - Stop - Le nyomógomb 5 méter kábellel

**8 300 Ft****270513**

Külső hármas Fel - Stop - Le nyomógomb 7 méter kábellel

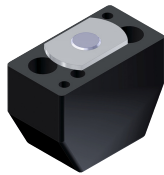
**10 500 Ft****W314795**

STOP ütköző élvédelmi fotocellához 40 x 20 x 40 mm (pár)

**6 500 Ft****590083**

Zsinór piros és zöld fogantyúval billentős kireteszelőhöz

**4 200 Ft**